

Alarm Systeem

VERSA

Firmware Versie 1.01

Satel
GDAŃSK

Versa_I_NL 09/10™



INSTALLATIE HANDLEIDING





WAARSCHUWING

Om veiligheidsredenen, zou het systeem van het alarm slechts door gekwalificeerd personeel moeten worden geïnstalleerd.

Alvorens u met de installatie begint, lees zorgvuldig dit handboek om het risico van elektrische schok te vermijden. Om het even welke elektrische verbindingen kunnen slechts in uitgeschakelde staat worden gemaakt, met losgemaakte voeding.

De centrale mag alleen met een **analoge telefoonlijn** Worden gebruikt. Aansluiting van het telefooncircuit direct op een digitaal netwerk (bijv. ISDN) zal schade veroorzaken aan de apparatuur.

Het alarm systeem kan uit gevaarlijk materiaal bestaan, daarom is het belangrijk dat zijn componenten worden opgeslagen om onbevoegde de toegang te verhinderen.

Wanneer er service wordt verleent welke bestaat uit het vervangen van de zekering, mag dit alleen worden gedaan met de voeding uitgeschakeld. Alleen zekeringen met een identieke parameter zoals de originele mag worden gebruikt ter vervanging.

Het wordt aangeraden de behuizing en voeding unit te gebruiken die de fabrikant voorschrijft.

Maak nooit om het even welke onbevoegde wijzigingen of reparaties. Dit vereiste is, in het bijzonder, op vervanging van assemblage en componenten van toepassing.

OPGELET !

Het is niet toegestaan een ontladen accu lager dan 11VDC aan te sluiten op de alarm centrale. Dit om hardware defecten te voorkomen. De volledig of nooit gebruikte accu dient dan eerste te worden opgeladen door een daarvoor bestemde acculader.

De accu gebruikt in het alarm systeem is voornamelijk van lood gemaakt. De opgebruikte accu's mogen niet zomaar worden weggegooid, maar worden afgeleverd aan bijvoorbeeld de gemeente reiniging in uw gemeente volgens de regels. (European Directives 91/157/EEC and 83/86/EEC).

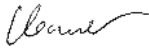
DECLARATION OF CONFORMITY		
Products: VERSA 5P, VERSA 10P, VERSA 15P – mainboards of VERSA control panels: - VERSA 5 - VERSA 10 - VERSA 15	Manufacturer: SATEL spółka z o.o. ul. Schuberta 79 80-172 Gdańsk, POLSKA tel. (+48) 0-58 320 94 00 fax. (+48) 0-58 320 94 01	
Product description: Mainboards for alarm control panels intended for use in intruder alarm systems.		
This product meet the essential requirements and is in conformity with following EU Directives: EMC 2004/108/EC LVD 73/23/EEC+93/68/EEC R&TTE 1999/5/EC (network connection, TBR21)		
This product is compliant with the following harmonized standards: EMC: EN 55022:2006; EN 50130-4:1995+A1:1998+A2:2003 LVD: EN 50131-1:1997; EN 50131-6:1997; EN60950:2000, EN60335-1:1994/A1:1996 Annex B R&TTE: TBR 21(1998)		
Gdańsk, Poland	2009-03-13	Head of Test Laboratory: Michał Konarski 
The latest EC declaration of conformity and product certificates can be downloaded from our website www.satel.pl		

Wijzigingen in firmware versie 1.01

Bediendelen	Ondersteuning voor bediendelen met firmware versie 1.01 (versie wordt aanbevolen voor de centrale met firmware versie 1.01). Bediendeel herstart zorgt niet voor het verlaten van de service mode.
Uitbreiding modules	Ondersteuning voor de ACU-100 ABAX draadloze systeem controller met firmware versies 1.08 en 2.01. Ondersteuning van de ETHM-1 Ethernet module met firmware versie 1.04. Ondersteuning van de INT-TXM rapportage interface.
ABAX draadloos systeem	Ondersteuning van nieuwe draadloze apparaten: <ul style="list-style-type: none">– AMD-102 – draadloos magneetcontact met ingang voor roller shutter detector,– ARD-100 – draadloze herorientatie detector. Ondersteuning voor de APT-100 bi- directionele afstandbediening handzenders.

INHOUD

1. Introductie.....	3
2. Systeem specificatie.....	3
2.1 Hoofdprinten.....	4
2.2 Bediendelen	5
2.3 Overige modules	5
3. Systeem installatie	6
3.1 Installatie plan	6
3.2 Schatting van het systeem verbruik.....	6
3.3 Bekabeling.....	7
3.4 Installatie van de centrale hoofdprint.....	7
3.5 Aansluiten modules op de communicatie bus	10
3.5.1 Aansluiten van bediendelen.....	11
3.5.2 Aansluiten van de Ethernet module	14
3.5.3 Aansluiten INT-TXM module.....	14
3.5.4 Aansluiten 433 MHz handzender ontvanger	14
3.5.5 Aansluiten ABAX ACU-100 draadloze RF controller.....	15
3.5.6 Aansluiting zone uitbreidingen	16
3.5.7 Aansluiten van een uitgang uitbreiding	17
3.5.8 Aansluiting proximity kaartlezers.....	18
3.5.9 Aansluiten spraakkiezer uitbreiding	18
3.5.10 Identificatie van de bediendelen en uitbreidingen.....	18
3.6 Aansluiting bedrade detectoren.....	19
3.7 Aansluiten sirenes	21
3.8 Aansluiten telefoonlijn.....	22
3.9 Aansluiten voeding en opstarten van het systeem	23
3.9.1 Alarmsysteem opstarten / opstart procedure	24
3.10 Eerste keer opstarten van het alarmsysteem	24
3.11 Installatie van draadloze apparaten	25
3.11.1 Toevoegen nieuw draadloos apparaat	25
3.11.2 Verwijderen draadloze apparaten.....	27
4. Technische gegevens	27
4.1 Hoofdprint.....	27
4.2 VERSA-LCD-GR Bediendeel	28
4.3 VERSA-LED-GR Bediendeel.....	28
5. Historie van wijzigingen in de handleiding	29

1. Introductie

Deze handleiding is van toepassing op VERSA 5, VERSA 10 en VERSA 15 alarm centrales. De centrale verschilt in het aantal zones op de hoofdprint en het uitgang vermogen van de geschakelde voeding unit. Alarm systemen gebaseerd op de VERSA centrale bezitten dezelfde functionele eigenschappen. Systeem uitbreiding is mogelijk op ieder moment door gebruik van uitbreiding modules. Zij maken het mogelijk om bijvoorbeeld het aantal zones en uitgangen in het systeem uit te breiden, het gebruik van draadloze componenten, bedienen van het systeem door gebruik van handzenders of mededelingen via de telefoon over de gebeurtenissen bij gebruik van spraakberichten.

De VERSA serie alarm centrales voldoen aan de eisen van de volgende normen:

- EN 50131-1 Grade 2;
- EN 50131-3 Grade 2;
- EN 50131-6 Grade 2;
- EN 50130-4;
- EN 50130-5 Grade 2.

2. Systeem specificatie

- Mogelijkheid om het systeem in 2 blokken te verdelen (blok = groep van zones). De blokken kunnen enige zones samen delen.
- Tot 30 programmeerbare zones. 19 verschillende zone types.
- Tot 12 programmeerbare uitgangen. 19 verschillende uitgang functies.
- Tot 6 LED/LCD bediendelen.
- 30 codes toe te passen voor system gebruikers. Additioneel, één service code.
- Rapportage naar twee meldkamers (PAC) **via telefoonlijn of Ethernet netwerk (met de ETHM-1 module aangesloten)**. Ondersteuning van bijna twintig gebeurtenis transmissie formaten (inclusief Contact ID en SIA).
- 8 telefoonnummers voor berichten over system gebeurtenissen in de vorm van:
 - Spraak berichten afgespeeld door de optionele spraakkiezer synthesizer,
 - tekst berichten (SMS berichten verzonden door optionele GSM modules gemaakt door (SATEL).
- Gebeurtenis geheugen voor 2047 gebeurtenissen.
- 4 klokken om automatisch in of uit te schakelen of de status van uitgangen gebaseerd op klok parameters te laten wijzigen.
- Automatische diagnose van de essentiële componenten van het systeem (voeding, telefoonlijn, zones, uitgangen, communicatie bus, etc.).
- Systeem programmering:
 - LED/LCD bediendeel,
 - computer met het DLOADX programma geïnstalleerd (lokaal via RS-232 (TTL) poort, **op afstand met ingebouwde modem via telefoonlijn of op afstand met ETHM-1 module via Ethernet netwerk**).
 - of op afstand via ingebouwde modem).
- Wijzigbare namen van gebruikers en meeste van de beveiliging alarm elementen (blokken, zones, uitgangen, modules, klokken, etc.).

2.1 Hoofdprinten

- 5 (VERSA 5), 10 (VERSA 10) of 15 (VERSA 15) individuele programmeerbare zones.
- Mogelijkheid om de weerstand waarden te programmeren voor EOL en 2EOL bedrade **zone types**
- Additionele sabotage ingang, NC type.
- 4 individueel programmeerbare uitgangen:
 - 2 hoog- vermogen uitgangen, verbruik / draag capaciteit 1.1 A, met polymeer elektrische zekering,
 - 2 laag- vermogen uitgangen, OC type, verbruik / draag capaciteit 50 mA, geschikt om een relais te bedienen, met ondersteuning voor het PC-16 OUT formaat (mogelijkheid radio rapportage zenders te bedienen).
- 2 hoog- vermogen uitgangen, verbruik / draag capaciteit 0.5 A, met polymeer elektrische zekeringen, met voeding uitgang functionaliteit (de AUX uitgang heeft twee aansluitingen).
- Elektrische beveiliging voor alle zones en uitgangen.
- Geschakelde voeding, uitgangsvermogen 1 A (VERSA 5) of 2 A (VERSA 10 en VERSA 15) met kortsluit beveiliging, met accu status bewaking en lage accu verbreek circuit.
- Communicatie bus ontworpen voor aansluiting van bediendelen en uitbreiding modules.
- Interface voor aansluiting van de CA-64 SM spraakkiezer synthesizer uitbreiding (of SM-2 spraakkiezer synthesizer).
- Telefoonkiezer met bewaking, berichten en afstand programmering functionaliteit (ingebouwde 300 bps modem).
- Optische indicatie van de telefoonkiezer status.
- RS-232 (TTL) poort voor programmering en werking van het beveiliging systeem bij gebruik van de Computer (DLOADX installeer programma).

2.2 Bediendelen

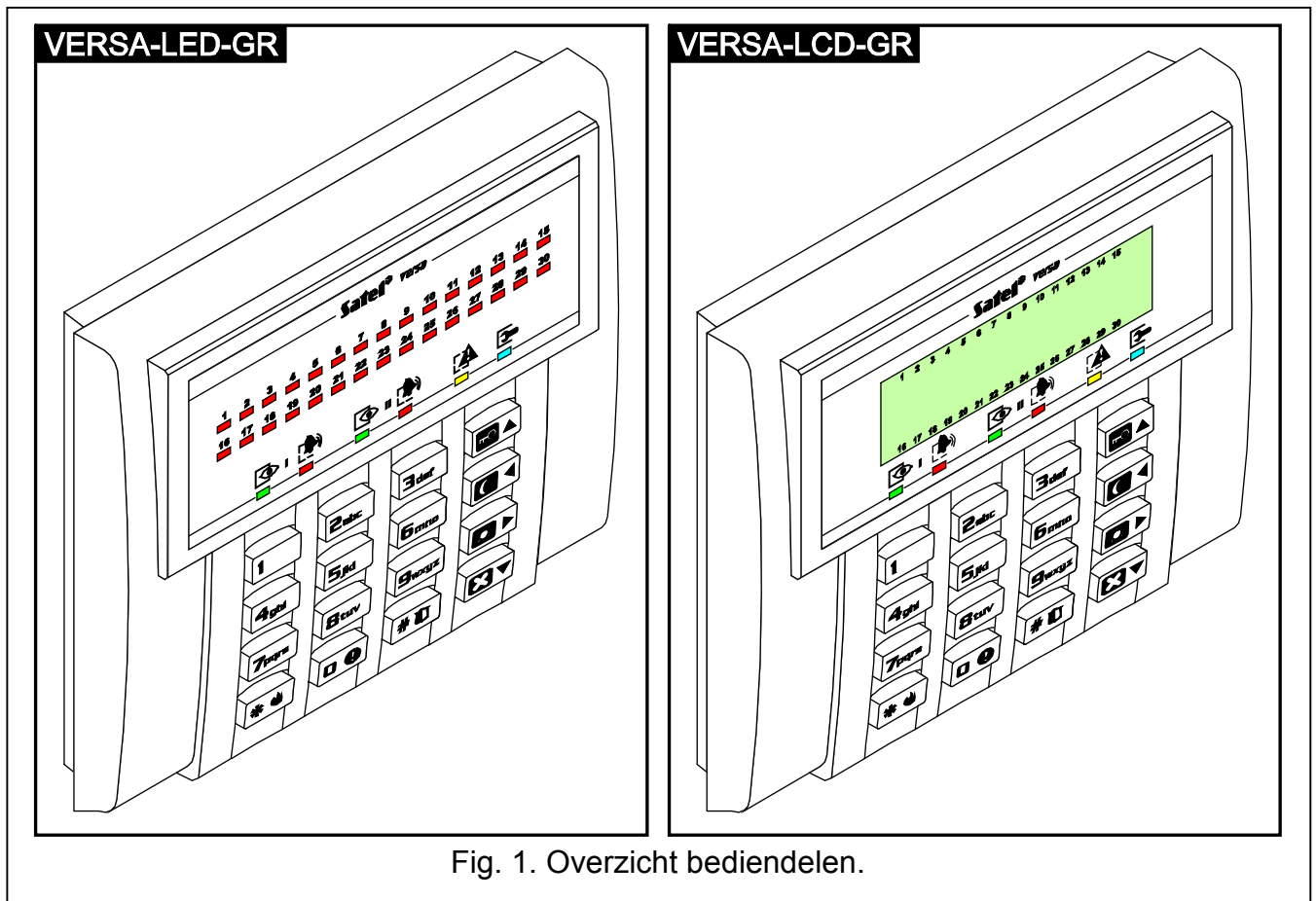

Fig. 1. Overzicht bediendelen.

- Werking en programmering van het alarm systeem.
- Gemakkelijk uit te lezen 2 x 16 karakters scherm met permanente achtergrondverlichting of tijdelijke achtergrondverlichting geactiveerd door het indrukken van een toets of activering van een zone (alleen VERSA-LCD-GR).
- Indicatie LED's voor zone status (alleen VERSA-LED-GR).
- Indicatie LED's voor blokken / systeem status.
- 12 toetsen, lager liggende benoemen volgens de telefoon standaard en bedoeld voor invoer van data.
- 4 additionele toetsen voor menu navigatie en inschakelen/uitschakelen.
- Toets achtergrondverlichting:
 - Permanent,
 - Tijdelijk, bij indrukken van een toets of activering van een zone.
- Sabotage schakelaar reagerend op de opening/sluiting van de behuizing of muur.

2.3 Overige modules

ETHM-1. Ethernet module. Maakt het mogelijk het alarm systeem op afstand te programmeren via het Ethernet (TCP/IP) netwerk bij gebruik van het DLOADX programma, en evenementen te rapporteren naar de PAC via het Ethernet (TCP/IP) netwerk. **De VERSA serie centrales ondersteund deze module met firmware versie 1.04 of nieuwer.**

INT-TXM. Rapportage interface. Mogelijkheid om radio rapportage (ESPRIT formaat) zender aan te sluiten op de centrale.

INT-RX - 433 MHz handzender ontvanger. Voor het toekennen van handzenders in het systeem aan gebruikers, dit voor bediening van het systeem bij gebruik van de handzenders.

ACU-100 - ABAX draadloze systeem RF controller. Maakt uitbreiding van draadloze apparaten in het systeem mogelijk.

CA-64 E - Zone uitbreiding. Voor uitbreiding van 8 zones.

CA-64 EPS - Zone uitbreiding met voeding. Maakt systeem uitbreiding van 8 zones mogelijk. Inclusief ingebouwde geschakelde voeding, uitgang vermogen 1.2 A.

CA-64 O-OC/CA-64 O-R/CA-64 O-ROC - Uitgang uitbreiding. Maakt uitbreiding van het systeem met 8 uitgangen mogelijk. Er zijn drie versies: 8 OC type uitgangen, 8 relais uitgangen en 4 relais uitgangen/4 OC uitgangen.

INT-ORS – DIN-rail uitgangen uitbreiding. Maakt systeem uitbreiding van 8 relais uitgangen mogelijk. De relais kunnen 230 V elektronische apparaten bedienen.

CA-64 OPS-OC/CA-64 OPS-R/CA-64 OPS-ROC - Uitgang uitbreiding met ingebouwde voeding. Maakt systeem uitbreiding middels 8 uitgangen mogelijk. Gemaakt in drie versies: 8 OC type uitgangen, 8 relais uitgangen en 4 relais uitgangen/4 OC uitgangen. Uitgerust met een 2.2 A ingebouwde geschakelde voeding.

INT-IT - Proximity kaartlezer. Maakt inschakelen / uitschakelen en herstellen alarmen in blokken mogelijk bij gebruik van kaarten en proximity tags.

CA-64 SM - Spraak Synthesizer Uitbreiding. Kan tot 16 spraakberichten onthouden, van 15 seconde ieder. De berichten worden verzonden als gedurende telefoon notificatie.

SM-2 - Spraak Synthesizer – 1 Kanaals spraakkiezer van 1x 16 seconden

3. Systeem installatie

 **Alle elektrische aansluitingen mogen alleen met uitgeschakelde voeding spanning worden gemaakt.**

De volgende gereedschappen zijn nuttig gedurende installatie:

- Platte schroevendraaier 2.5 mm,
- Phillips schroevendraaier,
- Precisie buigtang,
- Platte tang,
- Boor met set boortjes.

3.1 Installatie plan

Voordat u verder gaat met installeren, maakt u een plan voor het beveiliging systeem. Het is raadzaam om een schets van het gebouw te maken, die alle apparaten tonen die in het systeem zitten, bijv. De centrale, bediendelen, detectoren, sirenes, uitbreiding modules, etc. De centrale en overige beveiliging systeem componenten dienen binnen de grenzen van het beveiligde gebied te worden geïnstalleerd.

3.2 Schatting van het systeem verbruik

In het stadium van de beveiliging planning, dient u de verbruiken van alle apparaten in het systeem zoals (centrale hoofdprint, bediendelen, additionele modules, detectoren, sirenes, etc.) bij elkaar op te tellen. Met de calculatie dient er rekening te worden gehouden met de accu laad capaciteit. Als de som van het verbruik de uitgang vermogens van de centrale

voeding unit overschrijd, dienen uitbreidingen met voeding of een extra voeding unit in het systeem te worden gebruikt in het systeem.

De som van het totaal verbruik geconsumeerd door apparaten aangesloten op de voeding unit (uitbreiding met voeding) mag de voeding uitgang maximale niet overschrijden.

Wanneer u de verbinding van de apparaten op specifieke voeding uitgangen aansluit (centrale, uitbreiding met voeding, etc.), onthoud dan dat de som van het verbruik geconsumeerd door deze apparaten niet de maximale verbruik capaciteit van deze uitgangen overschrijd.

3.3 Bekabeling

Het wordt aanbevolen om standaard onafgeschermd kabel toe te passen, te gebruiken om de elektrische aansluitingen tussen apparaten die in het systeem zitten (het gebruik van twisted pair type kabel, bijv. UTP, STP, FTP wordt afgeraden).

Gebruik eventueel dubbele aders als voeding draden opdat de voeding voltage daling tussen de voeding en het te voeden apparaat niet de 1 V overschrijd ten opzichte van het uitgang voeding voltage .

Om een goede werking van de system componenten te garanderen is het belangrijk dat de weerstand en capacitieve weerstand van de signaaldraden zo laag mogelijk zijn. Wanneer de afstanden tussen apparaten groter zijn, dienen verschillende draden in parallel aangesloten voor ieder signaal te worden gebruikt, om zo de geleider weerstand te reduceren. Dit kan, bijgevolg tot een verhoging van de geleider capacitieve weerstand leiden. Een te hoge weerstand of capacitieve werking van de aangesloten kabels van de centrale naar de bediendelen of uitbreiding modules zou het correct functioneren van de apparaten onmogelijk kunnen maken (bijv. de centrale zou geen apparaten kunnen identificeren, afwezigheid van apparaten zal dan worden gerapporteerd, etc.). Wanneer de juiste lengte kabel wordt geselecteerd, volg dan de aanbevelingen op die bij de secties over aansluitingen van specifieke type apparaten worden beschreven.

De signaal draden voor de communicatie bus (CLK, DTA, COM) dienen zich in een kabelloop te bevinden (deze mogen niet gescheiden van elkaar worden toegepast).

Wanneer de bekabeling wordt gerealiseerd, onthoud dan dat er voldoende ruimte tussen de laag- voltage draden en de 230VAC voeding draden ligt. Voorkom dat de signaal kabels parallel aan de 230VAC draden liggen, of dicht bij elkaar liggen.

3.4 Installatie van de centrale hoofdprint



De centrale hoofdprint bevat elektronische componenten gevoelig voor elektrische ontladingen.

Voordat u de hoofdprint aan de voedingbron aansluit (accu, wissel voltage van de transformator), maakt u eerst al het installatie werk af met bedrade apparaten (aansluitingen van bediendelen, uitbreiding modules, detectoren, etc.).

De centrale dient binnenshuis te worden geïnstalleerd, in ruimtes met normale luchtvochtigheid. De centrale dient te worden beschermd tegen ongeautoriseerde toegang.

Een permanente (niet uitschakelbare) 230VAC voedingcircuit met aardlekschakelaar dient bij de centrale beschikbaar te zijn.

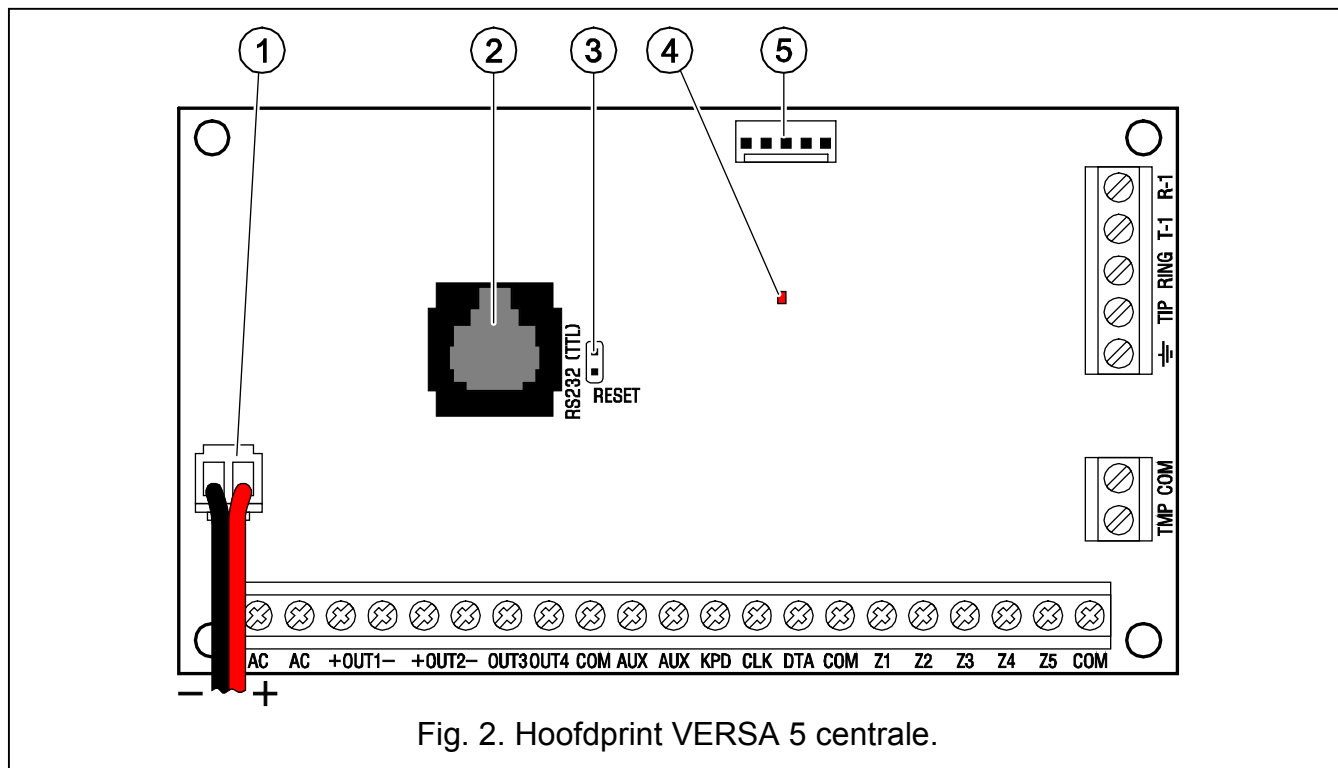

Fig. 2. Hoofdprint VERSA 5 centrale.

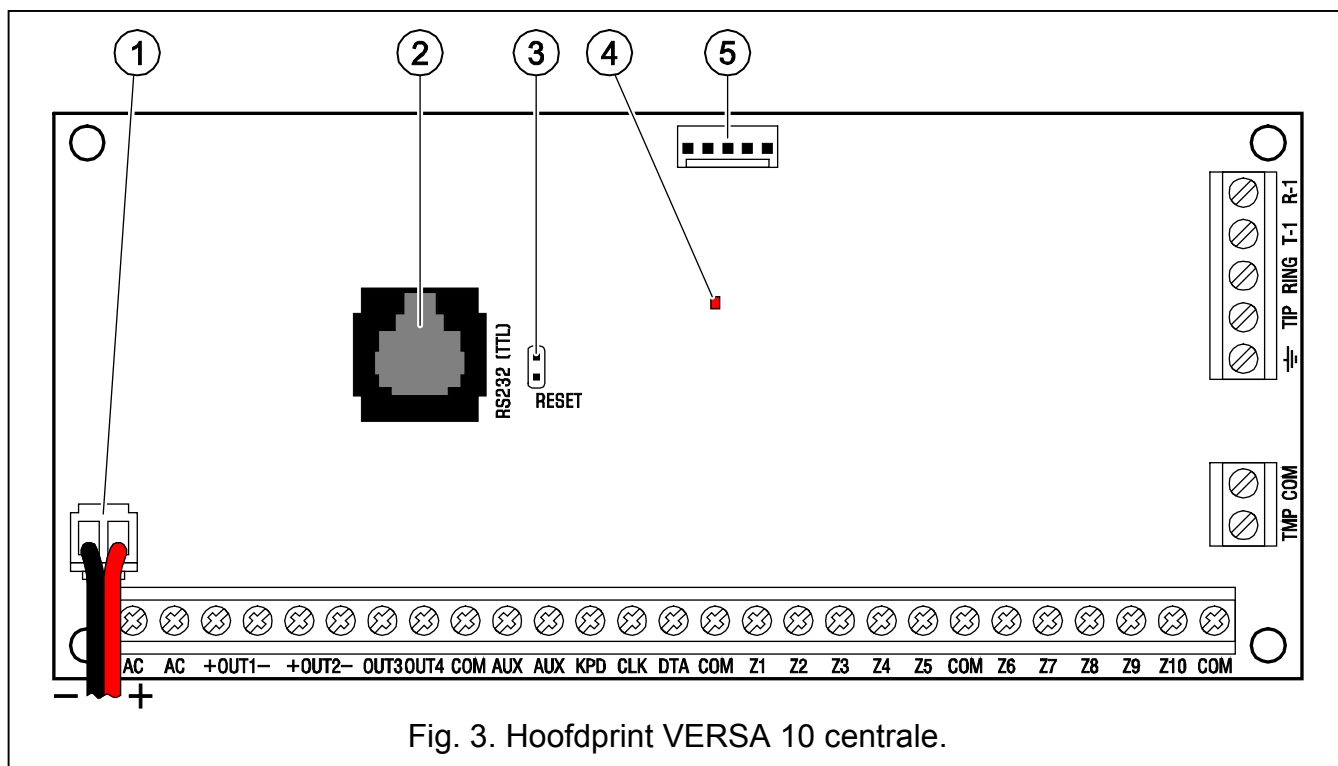

Fig. 3. Hoofdprint VERSA 10 centrale.

Uitleg voor figuren 2, 3 en 4:

- 1 - **Accu aansluit kabels** (rood +, zwart -).
- 2 - **Poort RS-232 (TTL)**. Maakt lokale programmering en management van het systeem bij gebruik van het DLOADX programma mogelijk. (De kabel voor het maken van de verbinding tussen de RJ type stekker op de centrale hoofdprint en de DB9 stekker op de computer wordt geleverd door Osec).
- 3 - **RESET pennen**. In geval van een noodsituatie, maken deze pennen het mogelijk de lokale computer programmeerfunctie van de service mode te starten (zie PROGRAMMEER handleiding).

- 4 - **DIALER/KIEZER LED.** Indicatiestatus van de centrale telefoonkiezer.
 5 - **Spraakkiezer synthesizer stekker.**

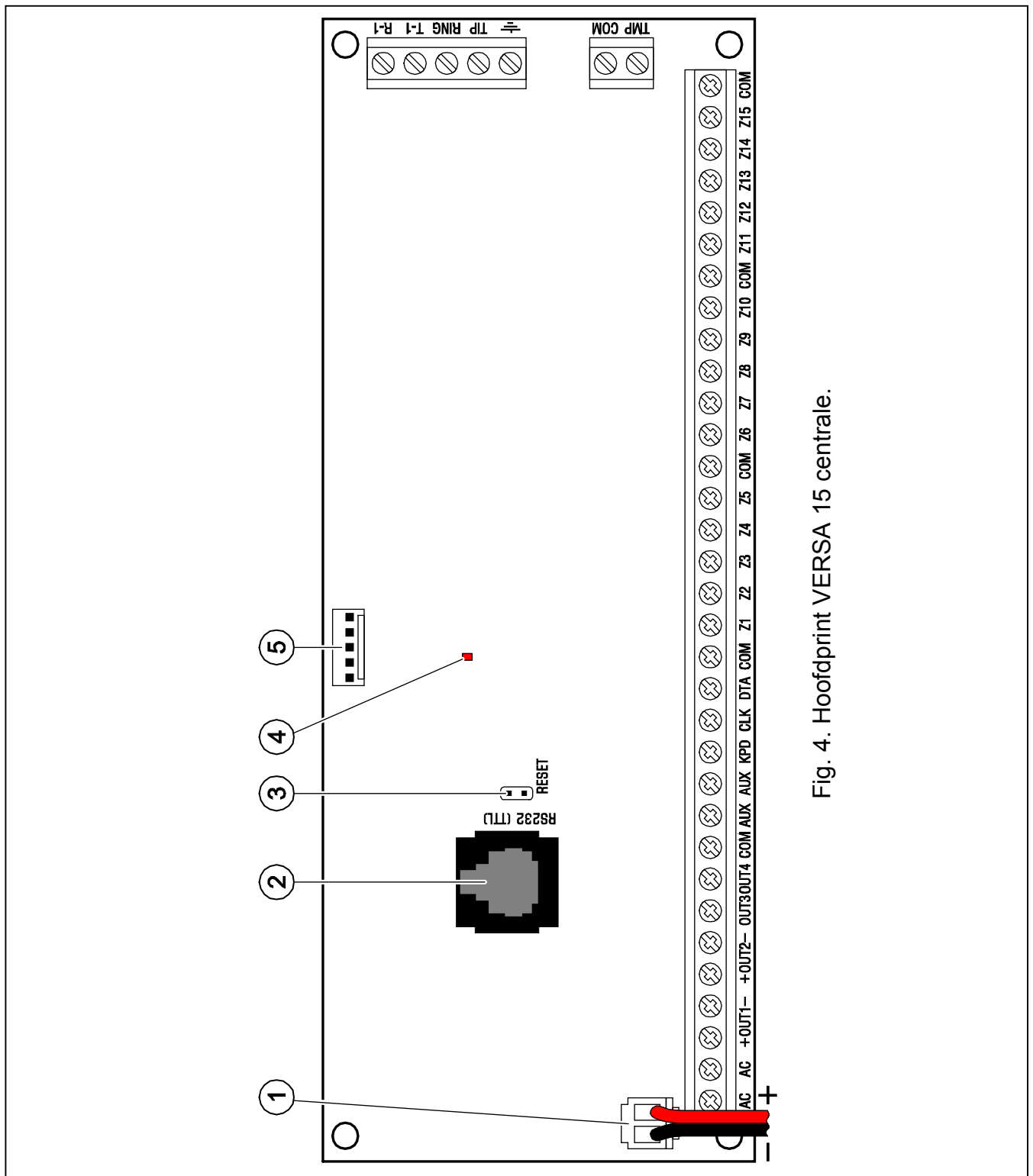



Fig. 4. Hoofdprint VERSA 15 centrale.

Beschrijving van de aansluitingen:

AC - Voeding ingang (18 V AC).

COM - Common ground.

+OUT1- ... +OUT2- - Programmeerbare hoog- vermogen uitgangen. +12 V DC $\pm 15\%$ voltage is altijd aanwezig op de "+" aansluiting. De "-" aansluiting is of kortgesloten naar of verbroken van de common ground, afhankelijk van de uitgang status (actief/inactief) en polariteit.

- OUT3 ... OUT4** - Programmeerbare laag- vermogen uitgangen, Open Collector (OC) type.
- AUX** - Voeding uitgang ((+12 V DC ±15%).).
- KPD** - Specifieke voeding uitgang voor bediendelen (+12 V DC ±15%).
- CLK** - Communicatie bus klok.
- DTA** - Communicatie bus data.
- Zn** - Zone (n=zone nummer).
- TMP** - NC type ingang voor aansluiting sabotage circuit (behuizingen, detectoren, sirenes, etc.). De TMP ingang wordt door de centrale behandeld als een additionele systeem zone, nummer 31. Indien niet gebruikt dient deze ingang te worden kortgesloten.
-  - Aarding aansluiting van de telefoonkiezer (alleen aansluiten op de aardings beveiliging circuit).
- T-1, R-1** - Telefoonlijn Uitgang (telefoon set aansluiting).
- TIP, RING** - Telefoonlijn Ingang (analoge lijn).

3.5 Aansluiten modules op de communicatie bus

De modules dienen te worden aangesloten op de communicatie bus (aansluitingen CLK, DTA en COM) in parallel. De AUX en KPD uitgangen zijn specifiek voor het voeden van de modules. De modules kunnen direct worden gevoed vanaf de centrale, indien de afstand tussen de centrale en de module de 300 m niet overschrijden. Waar de afstand naar de centrale groter is, dienen de modules door een onafhankelijke voeding bron te worden gevoed.

De totale lengte van de communicatie bus mag de **600 m** niet overschrijden. Getoond in Tabel 1 is het aantal draden benodigd voor een correcte verbinding van de module op de communicatie bus, in het geval van gebruik 0.5 mm² standaard alarmkabel.

Afstand tussen module en centrale	Aantal draden voor signaal kabel		
	CLK	DTA	COM
Tot 300 m	1	1	1
300 – 600 m	2	2	2

Tabel 1.

Opmerkingen:

- De signaal draden (CLK, DTA en COM) dienen in een kabel te liggen!
- Wanneer de weerstand van de kabels aangesloten op de module met de centrale (een lange afstand, ontoereikend aantal draden bij de signaal kabels), zal identificatie van de module door de centrale misschien niet mogelijk zijn.

Iedere module aangesloten op de communicatie bus dient zijn eigen individuele adres te krijgen. De adressen in de bediendelen worden door programmering ingesteld. In de overige modules, **via speciale pinnen of door** de DIP- schakelaars met de nummers van 1 tot 5 die worden gebruikt voor het instellen van het adres. In geval van sommige modules, zal de status van schakelaar 6 tot 8 effect hebben op hoe deze worden geïdentificeerd in het systeem. De adressen mogen niet worden herhaald. Voor gedetailleerde informatie over het adresseren van de individuele modules, zie secties beschrijving methode van hun aansluiting.

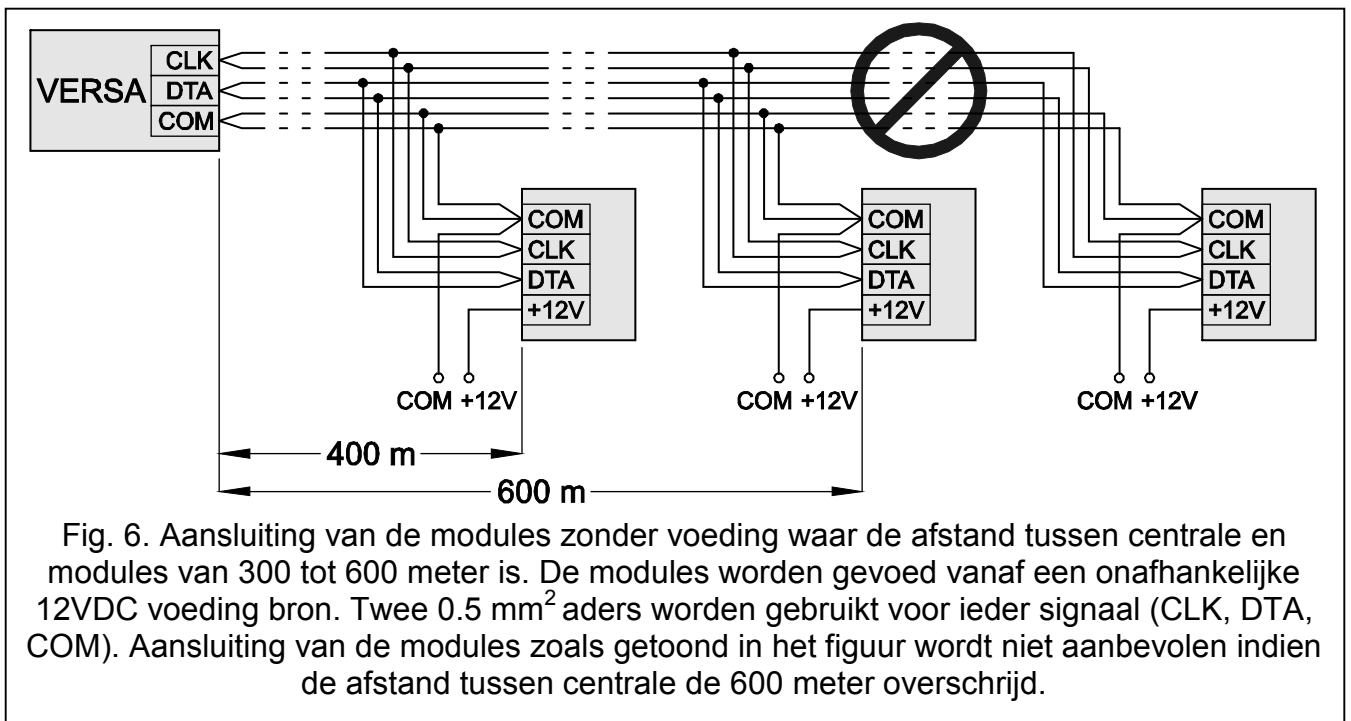
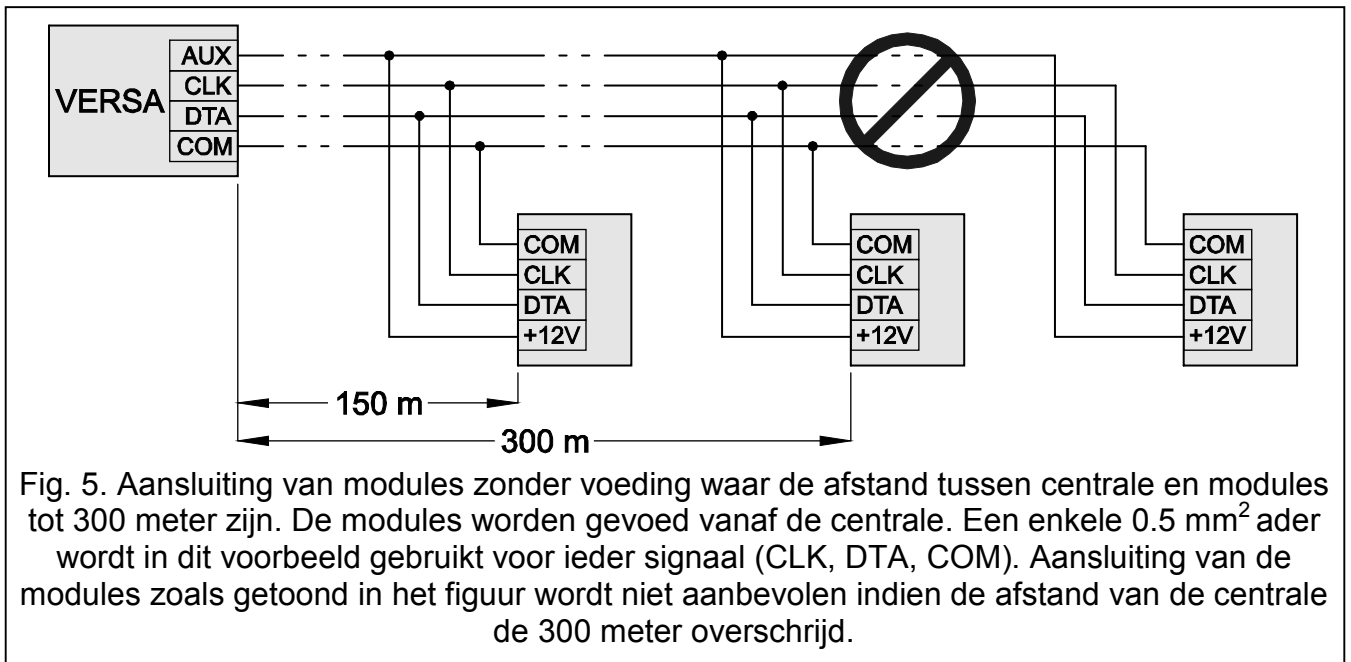

3.5.1 Aansluiten van bediendelen

Opmerking: Om aan de EN 50131 standaard richtlijnen Grade 2 te voldoen dienen:

- Bediendelen met firmware versie 1.01 of nieuwer dienen op de centrale te worden aangesloten,
 - Tenminste één VERSA-LCD-GR bediendeel moet op de centrale zijn aangesloten.
- Dit zorgt ervoor dat gebruikers worden geïnformeerd over de systeem status, zoals vereist door de standaard.

Tot 6 LED/LCD bediendelen kunnen in het system worden geïnstalleerd. De centrale KPD uitgang is specifiek voor het voeden van de bediendelen. Adressen van 0 tot 5 dienen te worden gebruikt voor het instellen van het adres van het bediendeel. Standaard, is adres 0 ingesteld voor ieder bediendeel.

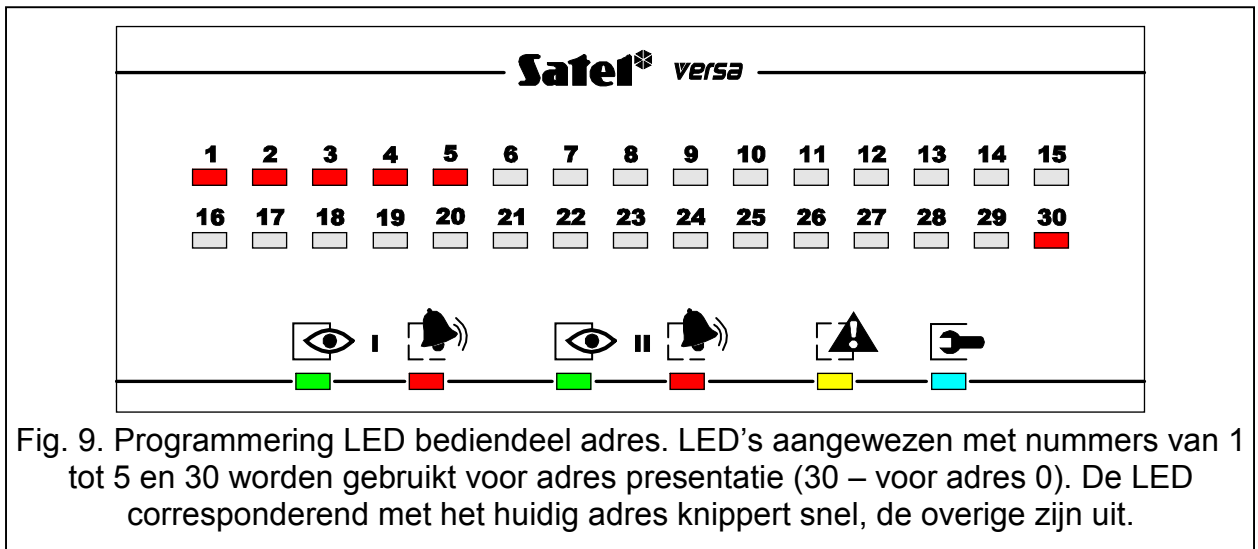



Fig. 9. Programmering LED bediendeel adres. LED's aangewezen met nummers van 1 tot 5 en 30 worden gebruikt voor adres presentatie (30 – voor adres 0). De LED corresponderend met het huidig adres knippert snel, de overige zijn uit.

4. Druk de toets in met het nummer corresponderend met het nieuwe adres in het geselecteerde bediendeel/bediendelen. De adreswijziging wordt bevestigd met vier korte tonen gevolgd door een lange toon.
5. Druk de  toets in om de functie van de adreswijziging van het specifieke bediendeel te beëindigen. De functie wordt automatisch voor alle bediendelen 2 minuten na uitvoering beëindigd. Beëindiging van de functie is gelijkwaardig aan beëindiging van de service mode en herstarten van het bediendeel.

Programmeren adressen zonder gebruik van de service mode

1. Verbreek de bediendeel voeding (KPD), de CLK en DTA signaal kabels.
2. Sluit de CLK en DTA op het bediendeel kort.
3. Sluit de bediendeel voeding weer aan (KPD).
4. All de LED's aangewezen met iconen starten met knipperen. Voor LCD bediendelen, zal de tekst zoals getoond in Fig. 10 worden weergegeven. Voor LED bediendelen, zal de LED corresponderend met het huidige adres snel knipperen (LED aangewezen met nummer 30 voor adres 0; LED aangewezen met nummer 1 voor adres 1; LED aangewezen met nummer 2 voor adres 2 etc. – zie Fig. 9).

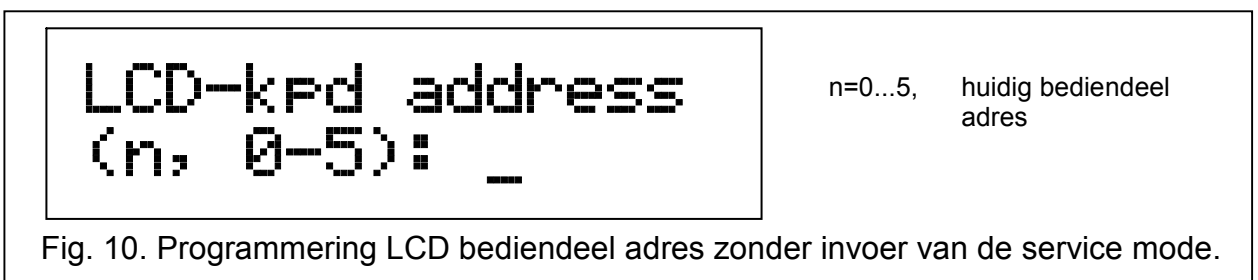



Fig. 10. Programmering LCD bediendeel adres zonder invoer van de service mode.

5. Druk op de toets met het nummer die correspondeert met het nieuwe adres. Het bediendeel bevestigt de uitvoer met vier korte en een lange toon. Indien nodig, druk op de  toets om het ingevoerde adres te wijzigen (herstart van het bediendeel en restauratie van de status beschreven in 4 volgt).
6. Verbreek de bediendeel voeding (KPD).
7. Open de CLK en DTA bediendeel aansluitingen.
8. Verbind het bediendeel op de correcte manier met de centrale.

3.5.2 Aansluiten van de Ethernet module

Een ETHM-1 Ethernet module (firmware versie 1.04 of nieuwer) kan in het systeem worden geïnstalleerd. Het alarm systeem waarin een Ethernet module is geïnstalleerd kan worden bewaakt en op afstand geprogrammeerd bij gebruik van het Ethernet (TCP/IP protocol) netwerk.

Adres 4 (04h) moet in de module worden ingesteld, wat betekent dat er geen bediendeel met adres 4 op de centrale kan worden aangesloten.

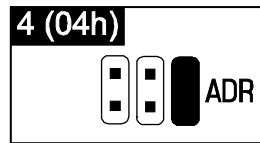

Fig. 11. Instelling adres in de ETHM-1 module.  – pinnen open.  – pinnen gesloten.

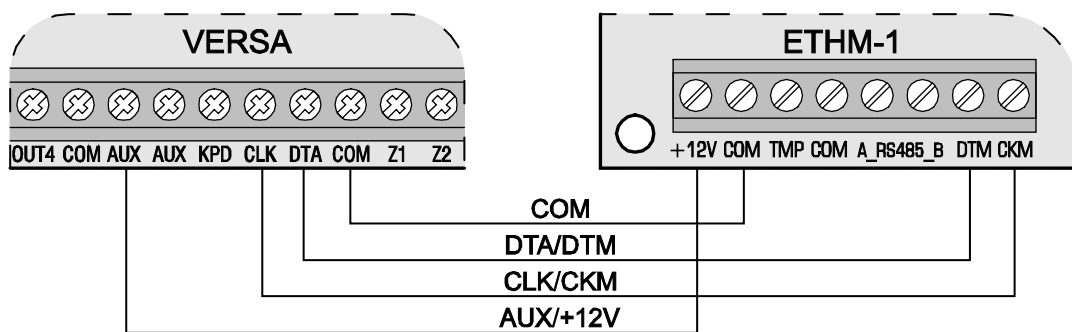

Fig. 12. Manier van aansluiten ETHM-1 module. Indien de centrale op afstand geprogrammeerd wordt via het Ethernet netwerk, dient u additioneel de ETHM-1 module RS-232 poort (PIN-5 type stekker) aan te sluiten op de centrale haar RS-232 poort, met gebruik van de PIN5/RJ-TTL kabel gemaakt door SATEL.

3.5.3 Aansluiten INT-TXM module

U kunt in het systeem een INT-TXM rapportage interface aansluiten, om zo de radio rapportage (ESPRIT formaat) zender aan te sluiten op de centrale. De Jumper dient te worden verwijderd van J1 pin, en er mag geen bediendeel met adres 5 zijn aangesloten op de centrale. Na de identificatie, zal het adres 5 (05h) worden toegekend aan de module.

3.5.4 Aansluiten 433 MHz handzender ontvanger

Een INT-RX uitbreiding module kan worden geïnstalleerd in het systeem. Het laat het gebruik van handzenders toe tot een maximum van dertig gebruikers in het systeem (er kan geen handzender worden toegekend aan de service). Adres 7 (07h) dient in de uitbreiding te worden ingesteld. Positie van de schakelaar 6-8 zijn irrelevant.



Fig. 13. Instellen adres in de INT-RX uitbreiding.

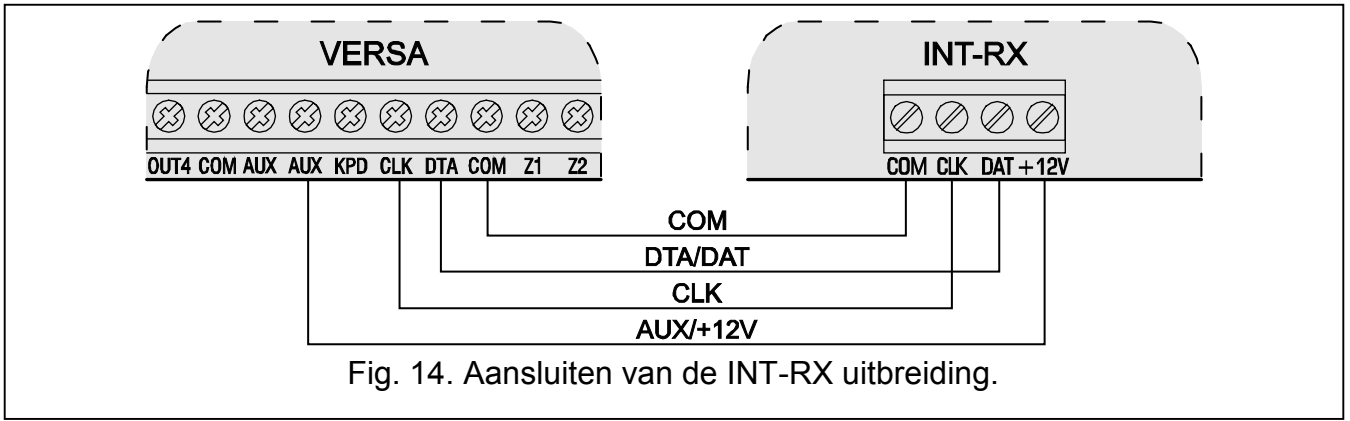

3.5.5 Aansluiten ABAX ACU-100 draadloze RF controller

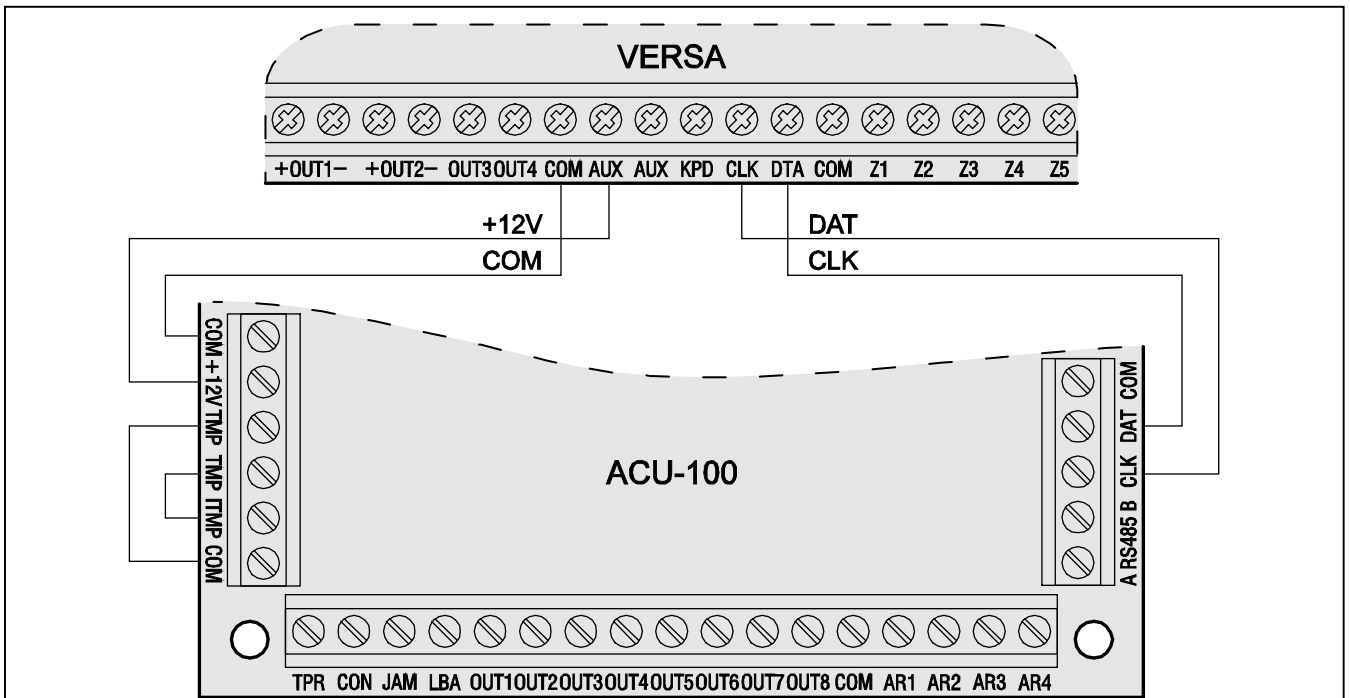
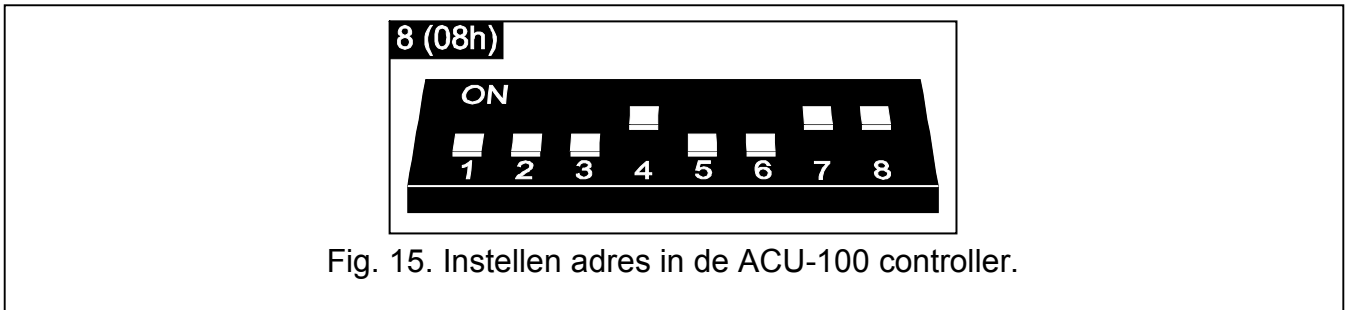

Fig. 16. Aansluiting van de ACU-100 RF controller. TMP aansluitingen van de controller sabotagecontact worden aangesloten op de controller sabotage aansluiting (ITMP en COM aansluitingen), aldus wordt de informatie over activering van het sabotage contact verzonden via de communicatie bus van de centrale. Indien de TMP aansluitingen niet op de controller sabotage circuit wordt aangesloten, dient de ITMP aansluiting te worden kortgesloten naar Common ground.

Een ACU-100 RF controller kan worden geïnstalleerd in het systeem, welke de mogelijkheid geeft tot 30 draadloze zones en uit te breiden met 12 draadloze uitgangen. Wanneer een draadloze zone nummer samenvalt met die van een bedrade zone (op hoofdprint of in

uitbreidingen), kan worden bepaald welke zones worden ondersteund (zie: PROGRAMMEER instructies). Adres 8 (08h) dient in de RF uitbreiding te worden ingesteld, en de schakelaars 7 en 8 dienen in de ON positie te staan. Positie van de schakelaar 6 is irrelevant.

3.5.6 Aansluiting zone uitbreidingen

Tot 3 zone uitbreidingen kunnen worden geïnstalleerd in het systeem, welke de mogelijkheid geeft tot uitbreiding van 24 bedrade zones. Adressen in het bereik tussen de 12 (0Ch) en 14 (0Eh) dienen te worden ingesteld op de uitbreidingen. De schakelaar 6 en 7 moeten in de OFF positie blijven. In de CA-64 E uitbreiding met elektronica versie 2.1 (of later) en in de CA-64 EPS uitbreidingen met elektronica versie 2.0 (of later), heeft de positie van de achtste schakelaar effect op hoe deze wordt geïdentificeerd:

- Schakelaar in OFF positie – De uitbreiding wordt geïdentificeerd als een CA-64 E of CA-64 EPS,
- Schakelaar in ON positie – De uitbreiding wordt geïdentificeerd als een CA-64 Ei of CA-64 EPSi, respectievelijk. De CA-64 Ei en CA-64 EPSi uitbreidingen ondersteunen de tril en roller shutter motion detectoren. Additioneel, kan de waarde van de weerstanden gebruikt in EOL en 2EOL configuratie worden ingesteld.

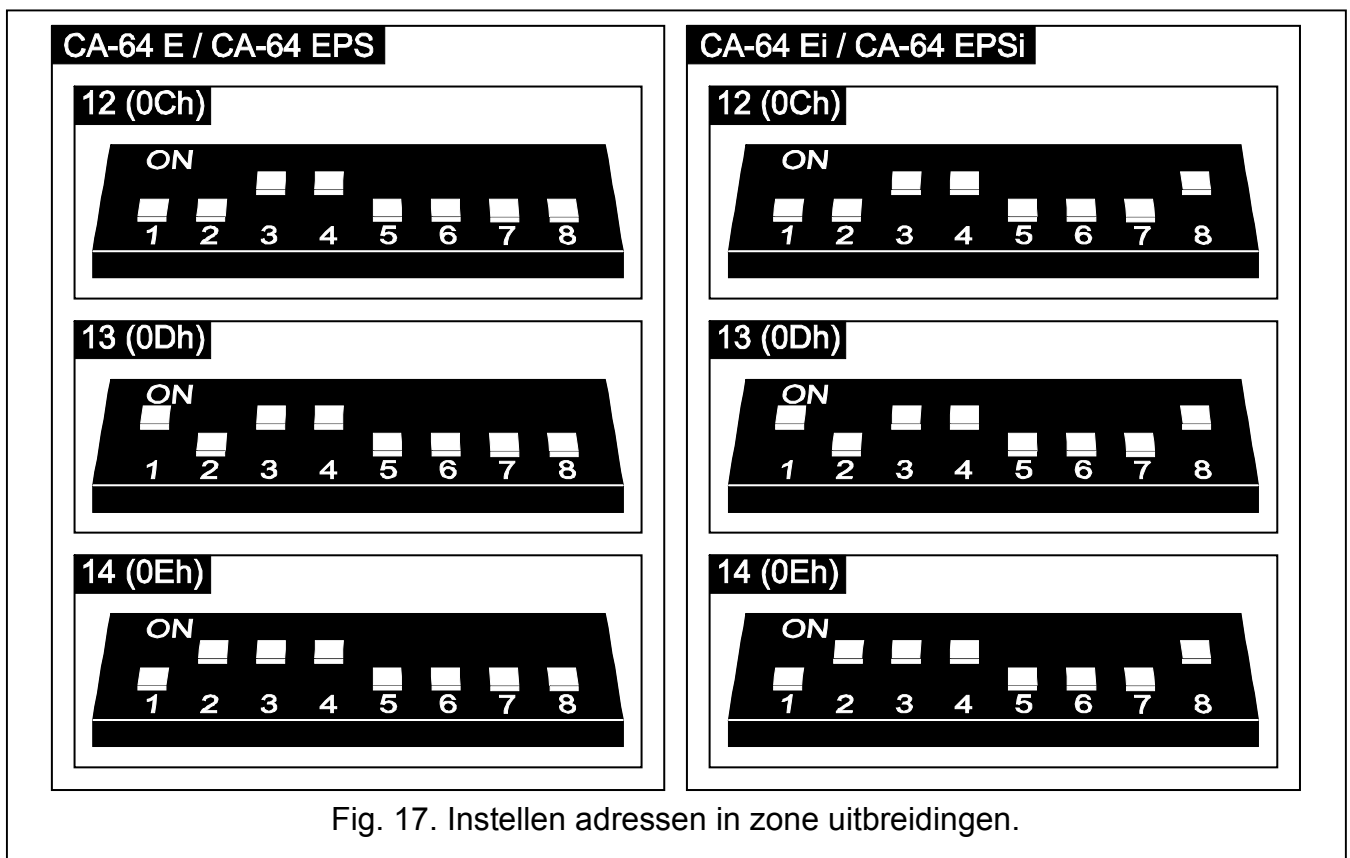
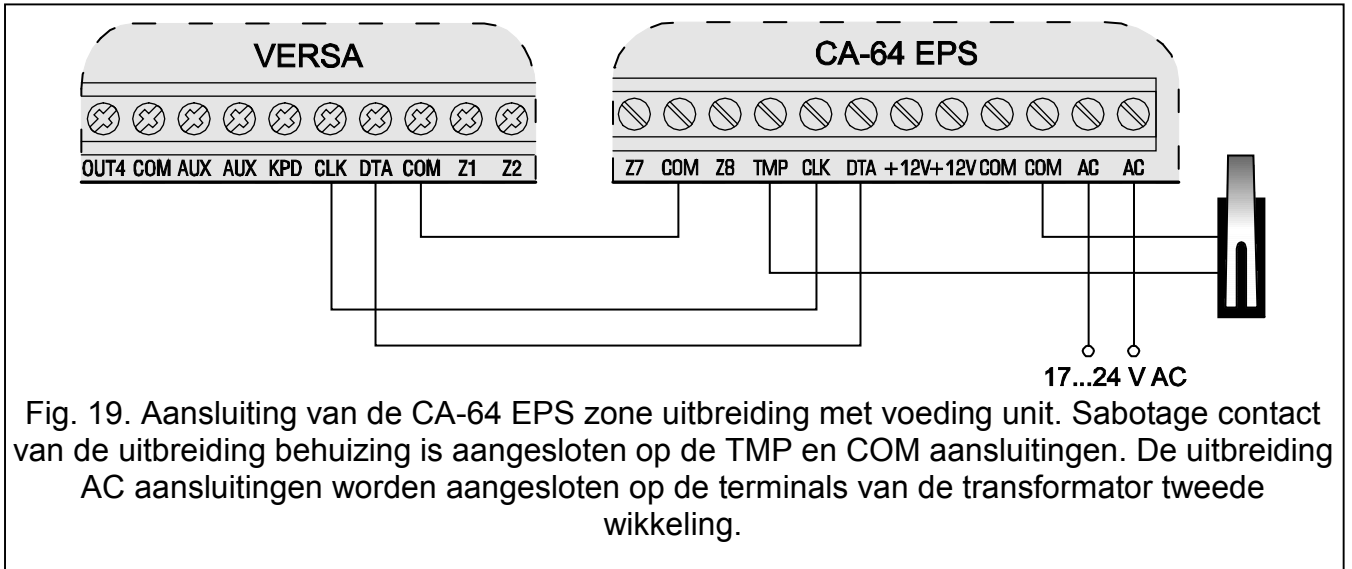
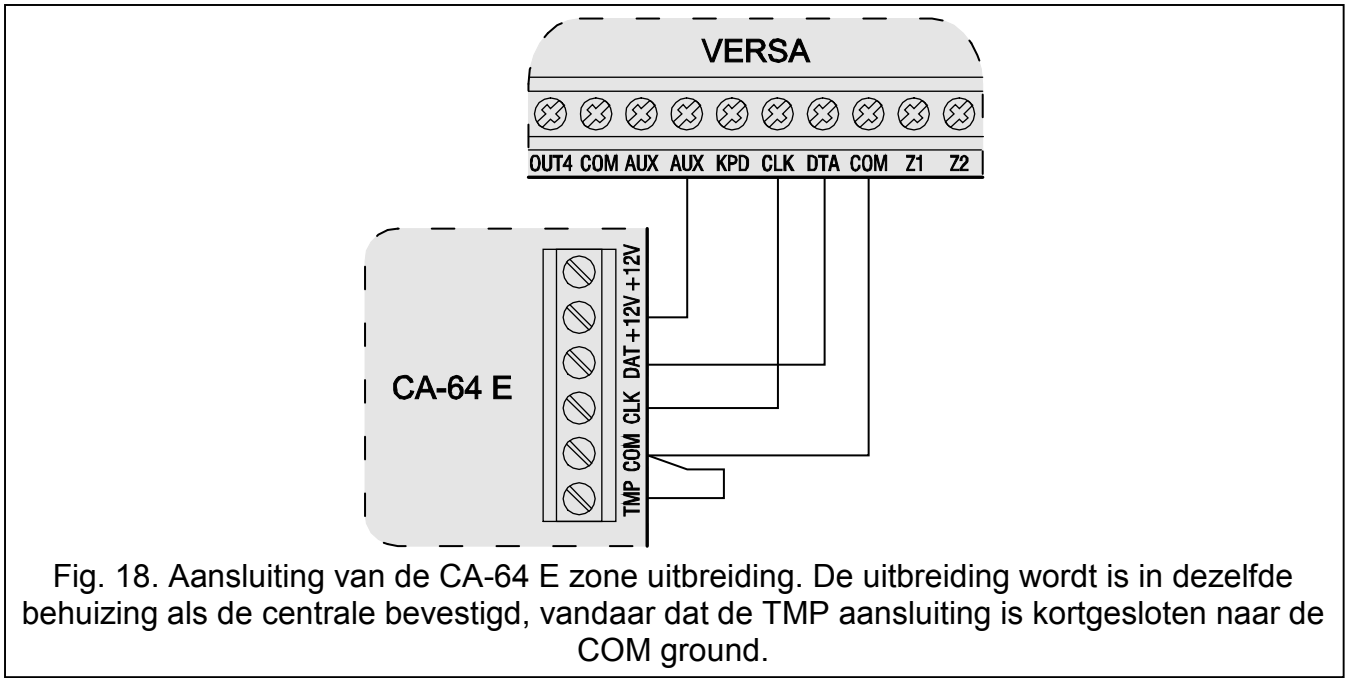

Fig. 17. Instellen adressen in zone uitbreidingen.

Tabel 2 illustreert de afhankelijkheid tussen de uitbreiding adressen en de nummering van de uitbreiding zones in het systeem. Wanneer uitbreiding zones samenvallen met die van de hoofdprint, is het mogelijk te bepalen welke van de zones wordt ondersteund door de hoofdprint en welke door de uitbreiding (zie: PROGRAMMEER instructies).

Uitbreiding adres		Aantal systeem zones
decimaal	hexadecimaal	
12	0C	7-14
13	0D	15-22
14	0E	23-30

Tabel 2.



3.5.7 Aansluiten van een uitgang uitbreiding

Een uitgang uitbreiding kan worden geïnstalleerd in het systeem, Aldus om de mogelijkheid tot 8 bedrade uitgangen uit te breiden. De uitgangen hebben de nummers 5 tot 12 in het systeem. Adres 15 (0Fh) dient in de uitbreiding te worden ingesteld. Voor de INT-ORS uitbreiding, indien de zesde schakelaar is ingesteld op de ON positie, zal de uitbreiding worden geïdentificeerd door de centrale als een CA-64 O, welke nochtans geen effect heeft op de functionaliteit. voor de andere uitgang uitbreidingen, de positie van de schakelaars 6 tot 8 is irrelevant.

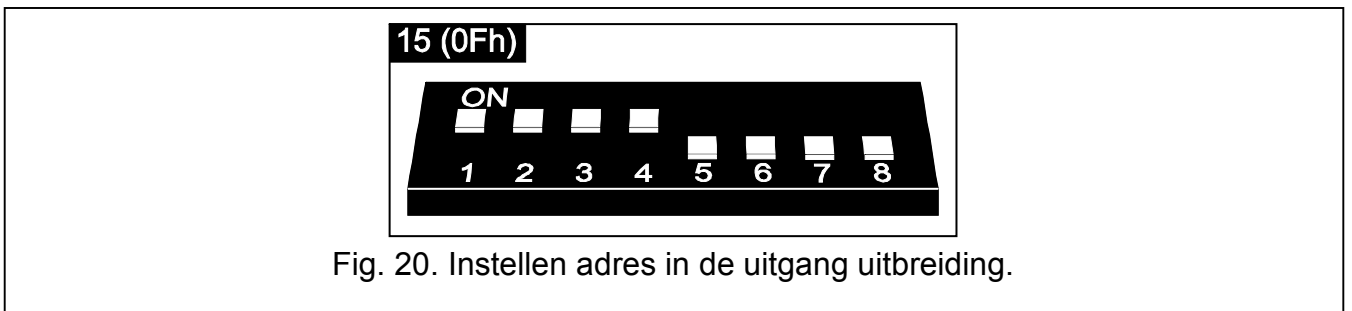

De aansluiting gebeurt op een zelfde manier als beschreven in de sectie over aansluiting van de zone uitbreidingen (uitgang uitbreiding zonder voeding – zie Fig. 18, uitgang uitbreiding met voeding – zie Fig. 19).

3.5.8 Aansluiting proximity kaartlezers

Tot 6 INT-IT lezers kunnen worden geïnstalleerd in het systeem. Adressen in het bereik 16 (10h) tot 21 (15h) mogen worden ingesteld voor de lezers.

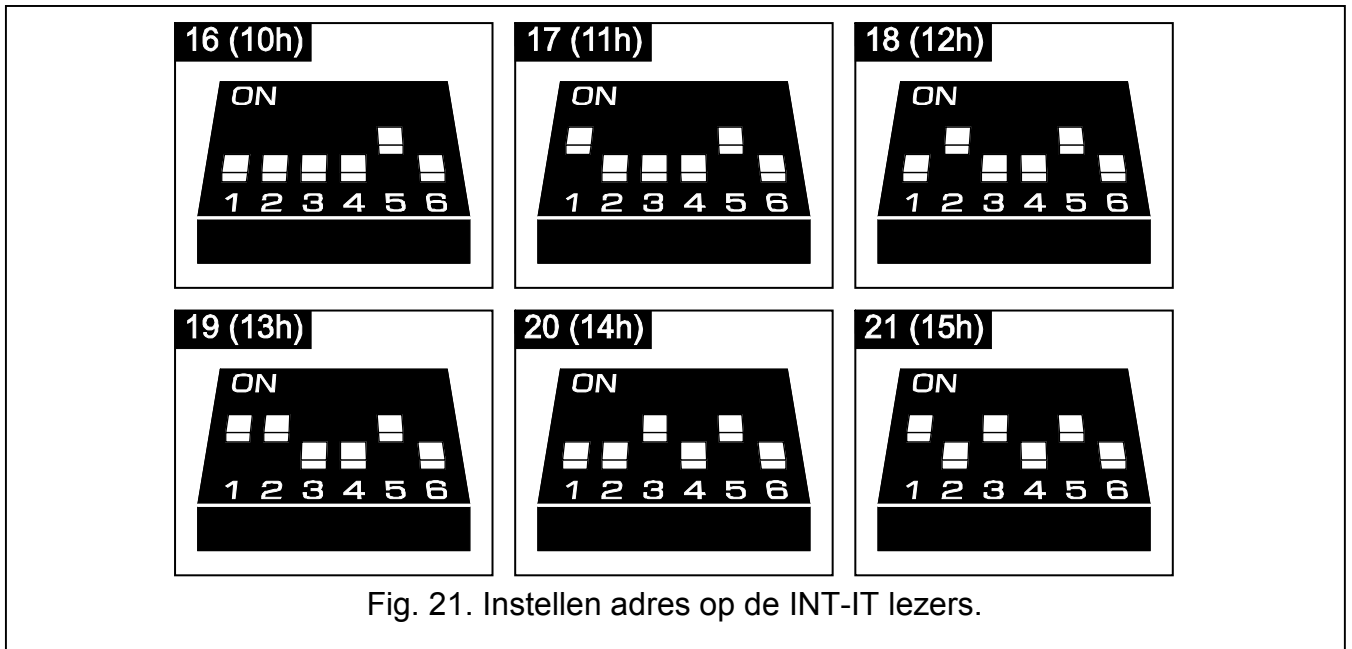

Fig. 21. Instellen adres op de INT-IT lezers.

3.5.9 Aansluiten spraakkiezer uitbreiding

Een CA-64SM uitbreiding kan worden geïnstalleerd in het systeem. Sluit de CLK en DTA uitbreiding draden aan op de centrale haar communicatie bus, en de stekker op de daarvoor bestemde stekker. De CA-64SM spraakkiezer gebruikt adres 23 (17h) als instelling. Positie van de schakelaars 6 en 7 is irrelevant. De schakelaar 8 schakelt de functie van het opnemen van spraakberichten aan en uit.

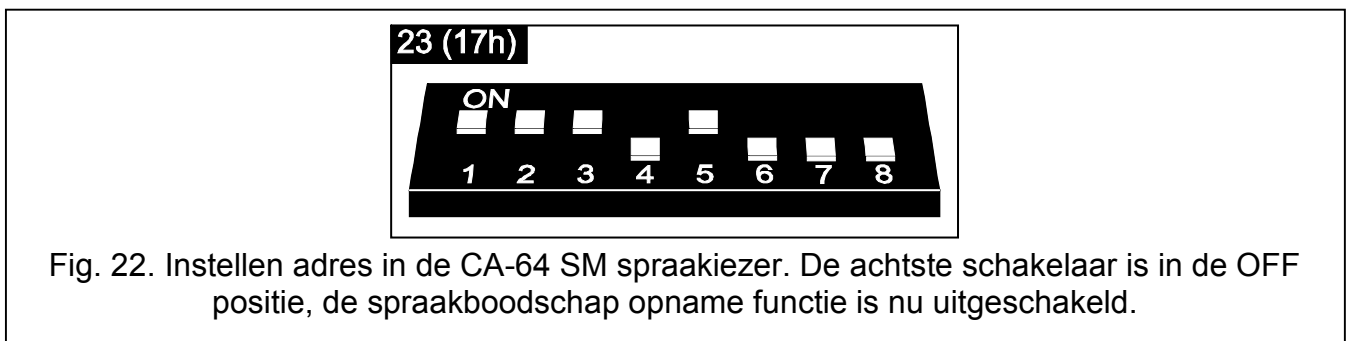











Fig. 22. Instellen adres in de CA-64 SM spraakkiezer. De achtste schakelaar is in de OFF positie, de spraakboodschap opname functie is nu uitgeschakeld.

3.5.10 Identificatie van de bediendelen en uitbreidingen

Apparaten aangesloten op de communicatie bus kunnen alleen goed worden ondersteund na het uitvoeren van de identificatie functie. De functie controleert welk soort modules op centrale zijn aangesloten. Deze dient te worden uitgevoerd na de eerste maal opstarten van de centrale en iedere keer na toevoeging van een nieuw apparaat of een adreswijziging in het apparaat, ondersteund door de centrale. Verbreking van een geïdentificeerde module op de communicatie bus veroorzaakt een sabotage alarm.

1. Voer de **service code** in (standaard: 12345) en druk op de  toets.
2. Druk opeenvolgend de    toetsen om de service mode binnen te gaan.
3. Druk opeenvolgend de     toetsen in (IDENTIFICATIE functie start). Voltooiing van de identificatie wordt gesignaleerd door drie korte tonen en de informatie van de geïdentificeerde apparaten wordt getoond (op de display in de LCD bediendelen en door indicatoren LED's in het LED bediendeel).
4. Druk op de  toets om de identificatie functie te verlaten.

Opmerkingen:

- *Twee lange tonen aan het einde van de identificatie functie betekent date en ongeldig adres is ingesteld van het aangesloten apparaat op de communicatie bus (bijv. een adres incorrect voor dit type apparaat of hetzelfde adres voor tenminste twee apparaten). Een display boodschap (LCD bediendeel) of knipperende LED corresponderend met het adres van het apparaat (LED bediendeel) wordt ter ondersteuning ter diagnose van de storing getoond. Druk op de  toets, stel het correcte adres in en herstart de IDENTIFICATIE functie.*
- *Adres 0 in het LED bediendeel wordt gepresenteerd door LED nummer 30.*

3.6 Aansluiting bedrade detectoren

Iedere zone in het systeem kan in een van de volgende configuraties werken:

- NC (Normaal gesloten),
- NO (Normaal open),
- EOL (End of Line),
- 2EOL/NC (Dubbel End of Line, NC type detector),
- 2EOL/NO (Dubbel End of Line, NO type detector).

De waarde van de weerstanden gebruikt in EOL en 2EOL configuraties is programmeerbaar binnen het bereik van 500 Ω tot 15 k Ω voor de zones:

- Op de centrale hoofdprint – waarde van de R1, R2 weerstanden is individueel geprogrammeerd voor 2EOL bedrade configuratie (zie Fig. 2). De waarde van de weerstand voor EOL bedrade configuratie is de som van de waarde geprogrammeerd als R1 en R2.
- In de zone uitbreidingen geïdentificeerd door de centrale als CA-64 Ei en CA-64 EPSi (zie sectie AANSLUITEN ZONE UITBREIDINGEN) – Afhankelijk van de uitbreiding firmware versie, dient het volgende te worden geconfigureerd:
 - **versie 4.00** – Waarde van de R1, R2 weerstanden voor 2EOL bedrade configuratie (zie Fig. 2). Waarde van de weerstand voor EOL bedrade configuraties is de som van de waardes geprogrammeerd als R1 en R2.
 - **versie 2.00 of 2.01** – Waarde van de weerstand voor EOL bedrade configuratie. voor 2EOL bedrade configuratie, de waarde van een enkele weerstand is de helft van de gedefinieerde waarde.

Voor de zones in uitbreidingen geïdentificeerd door de centrale als CA-64 E en CA-64 EPS (zie sectie AANSLUITEN ZONE UITBREIDINGEN), wordt een 2.2 k Ω weerstand gebruikt in EOL configuratie en twee 1.1 k Ω weerstanden in 2EOL configuratie om het circuit te sluiten.

De hoofdprint zones (alle zones in de VERSA 5 centrale en de eerste 8 zones in de VERSA 10 en VERSA 15 centrales) en de zones in uitbreidingen geïdentificeerd door de centrale als CA-64 Ei en CA-64 EPSi kunnen additioneel in de volgende configuraties werken:

- Roller (toegekend voor aansluiting op roller shutter motion detector),

- Tril (normaal gesloten, toegekend voor aansluiten van de trildetector; een NC type detector, bijv. magneetcontact, kan in serie met trildetector worden aangesloten).

De detector mag direct vanaf de centraal gevoed worden (AUX uitgangen), En vanaf uitbreidingen die vanaf een voeding worden gevoed op de auxiliary voeding units. De keuze van de detector voeding bron dient onder conditie van eerdere berekeningen van verbruik van apparaten in het system te worden gemaakt.

Figuren 2, 2, 2 en 2 illustreren hoe detectoren in verschillende configuraties aangesloten worden op de centrale. De detector wordt gevoed vanaf de AUX uitgang. De signalering van de detector wordt aangesloten op de centrale zone Z1. Zone Z2 in de voorbeelden Figuren 2, 2 en 2 zijn geprogrammeerd als sabotage zone (type 6: 24H SABOTAGE).

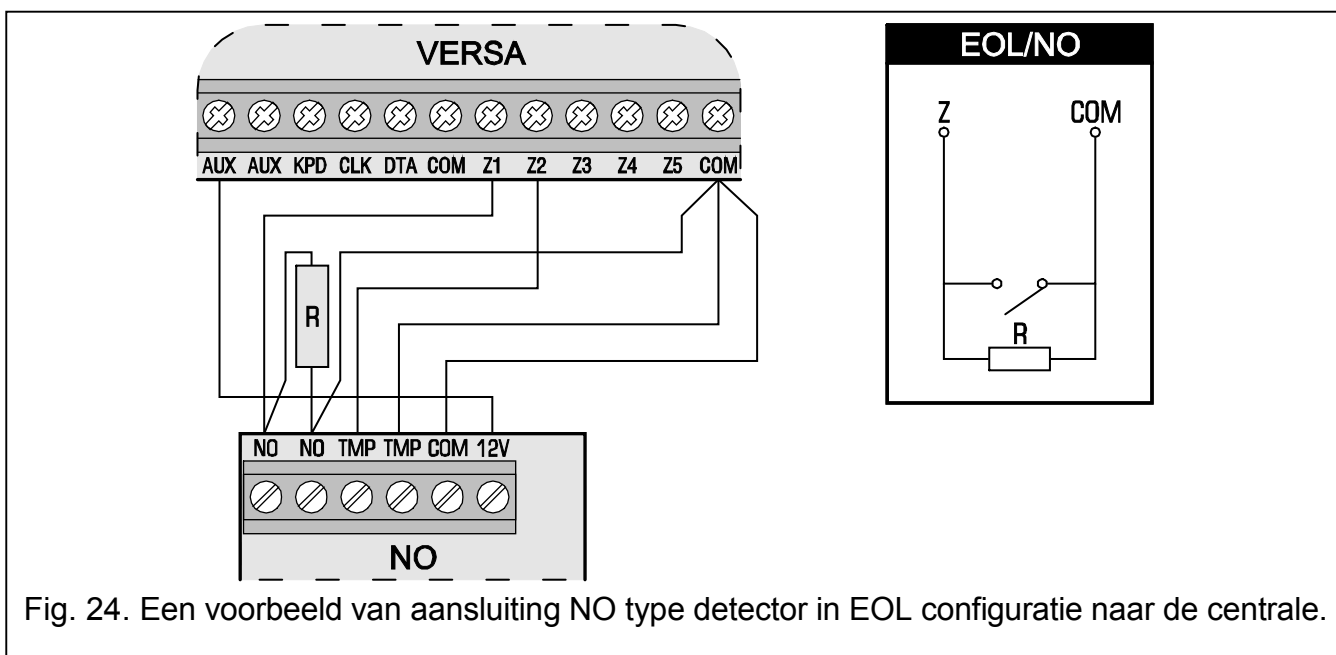
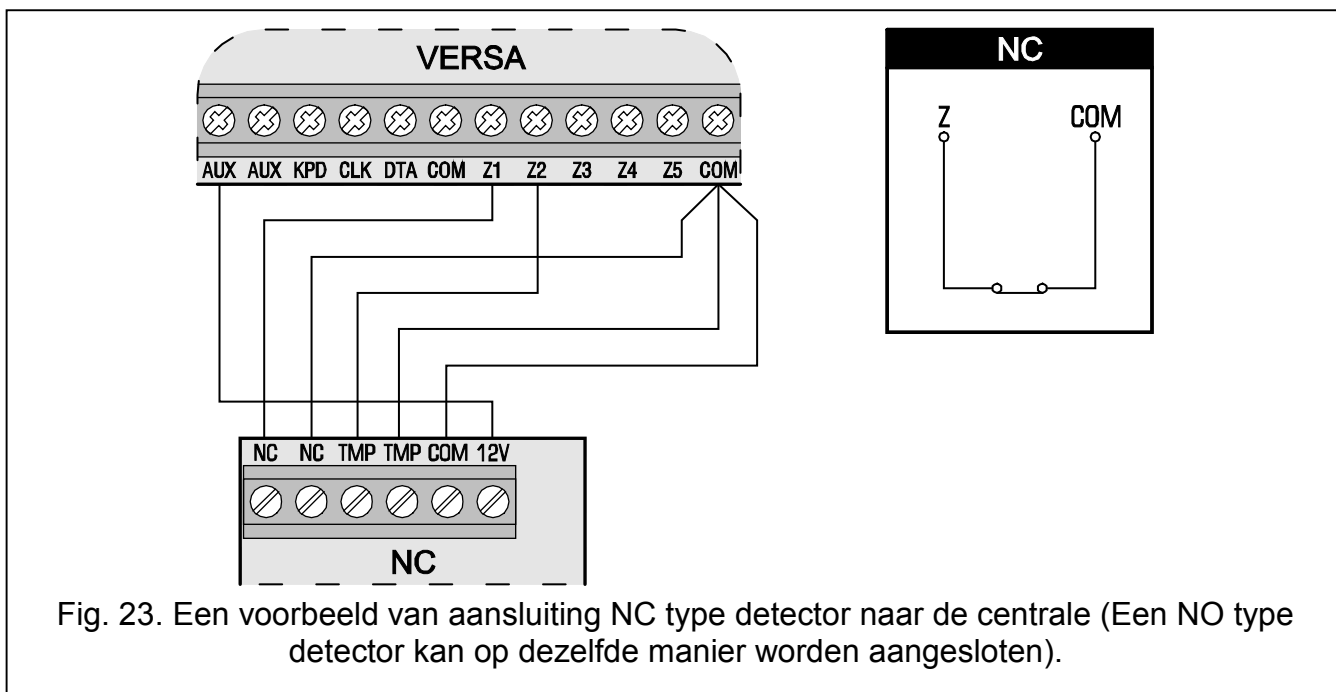

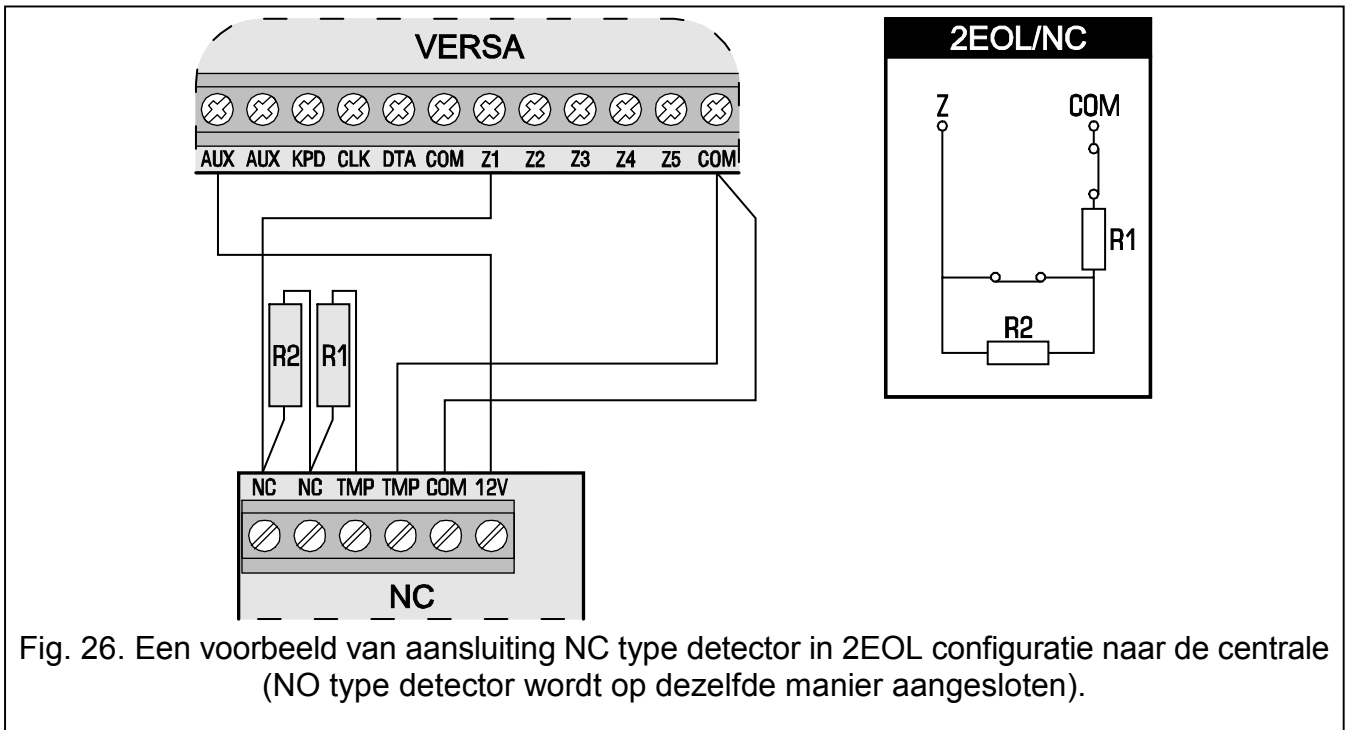
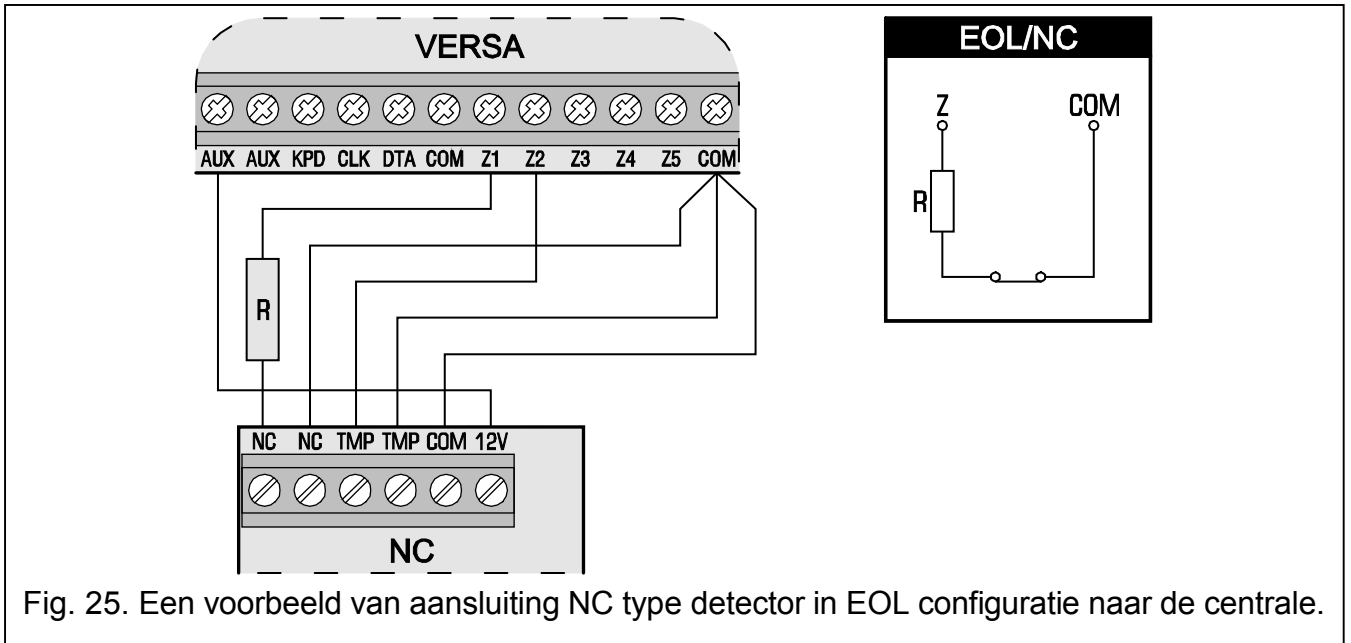

3.7 Aansluiten sirenes

De manier van aansluiten hangt af van het type uitgang (hoog- of laag vermogen). De hoog vermogen uitgangen zijn meer geschikt voor aansturing van sirenes zonder eigen voeding en de lag vermogen uitgangen voor sirenes met hun eigen voeding. De uitgangen moeten naar juiste functie worden geprogrammeerd.

Figuren 2 en 2 illustreren de manier van aansluiting van sirenes op de centrale. In beide gevallen wordt een buitensirene getoond. De insteltijd geprogrammeerd voor de uitgang welke de optische signalering stuurt (OUT1 in Fig. 2 en OUT3 in Fig. 2) is 0 seconde, bijv. tot herstel. Zone Z1 is geprogrammeerd als sabotage (type NC, **zone** type 6. 24H SABOTAGE).

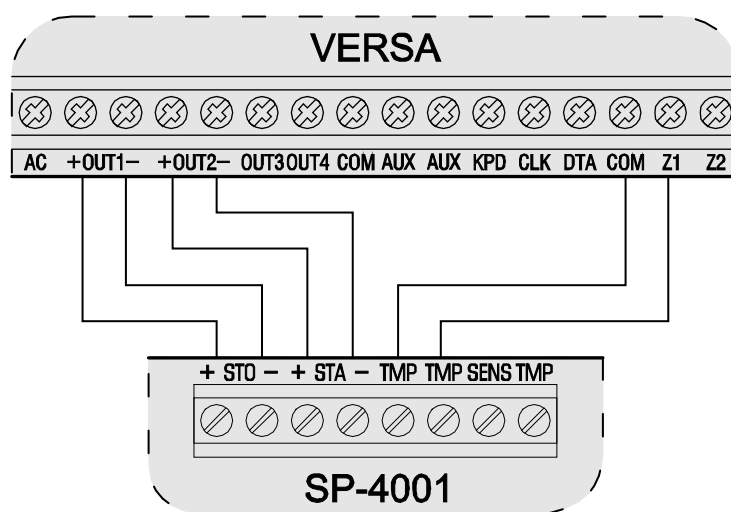

Fig. 27. Aansluiting van de sirene zonder eigen voeding naar de hoog vermogen uitgangen van de centrale (als voorbeeld een SP-4001).

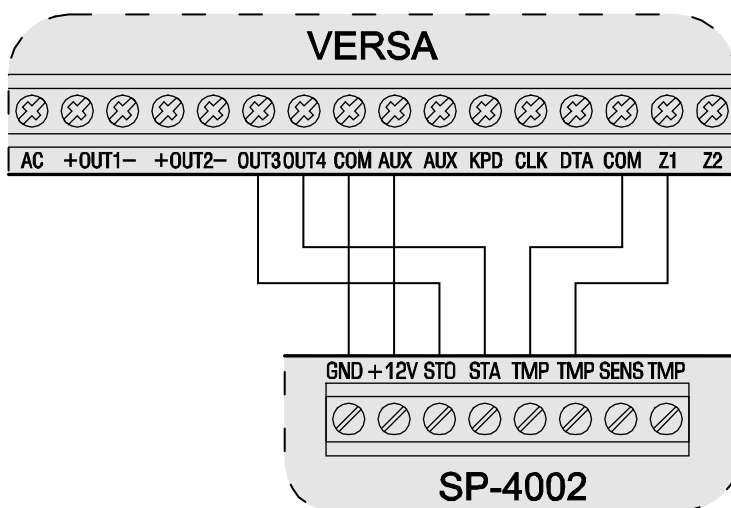

Fig. 28. Aansluiting van de sirene met eigen voeding naar laag vermogen uitgangen centrale (als voorbeeld een SP-4002). Een omgedraaide polariteit moet worden geprogrammeerd voor de OUT3 en OUT4 uitgangen. De sirene PLO en PLA pinnen moeten zijn kortgesloten (alarm aangestuurd indien Common ground is weggefallen).

Opmerkingen:

- Het wordt aanbevolen dat de centrale opstart zonder aangesloten sirenes. Dit voorkomt een aansturing van het alarm nadat de centrale wordt opgestart.

3.8 Aansluiten telefoonlijn



Telefoon signalen en de alarm systeem signalen mogen nooit samen in één Multi kabel zitten. Zo'n situatie kan het systeem beschadigen in geval van een hoog- voltage belasting op de telefoonlijn.

Het alarmsysteem mag alleen aangesloten worden op analoge telefoonlijnen. Het direct aansluiten van het telefoon circuit op een digitaal netwerk (bijv. ISDN) zal de apparatuur beschadigen.

Indien de telefoonkiezer wordt gebruikt in het alarmsysteem (meldkamer, berichten of op afstandprogrammering), is het noodzakelijk de analoge telefoonlijn te verbinden met de alarmcentrale volgens figuur 29.

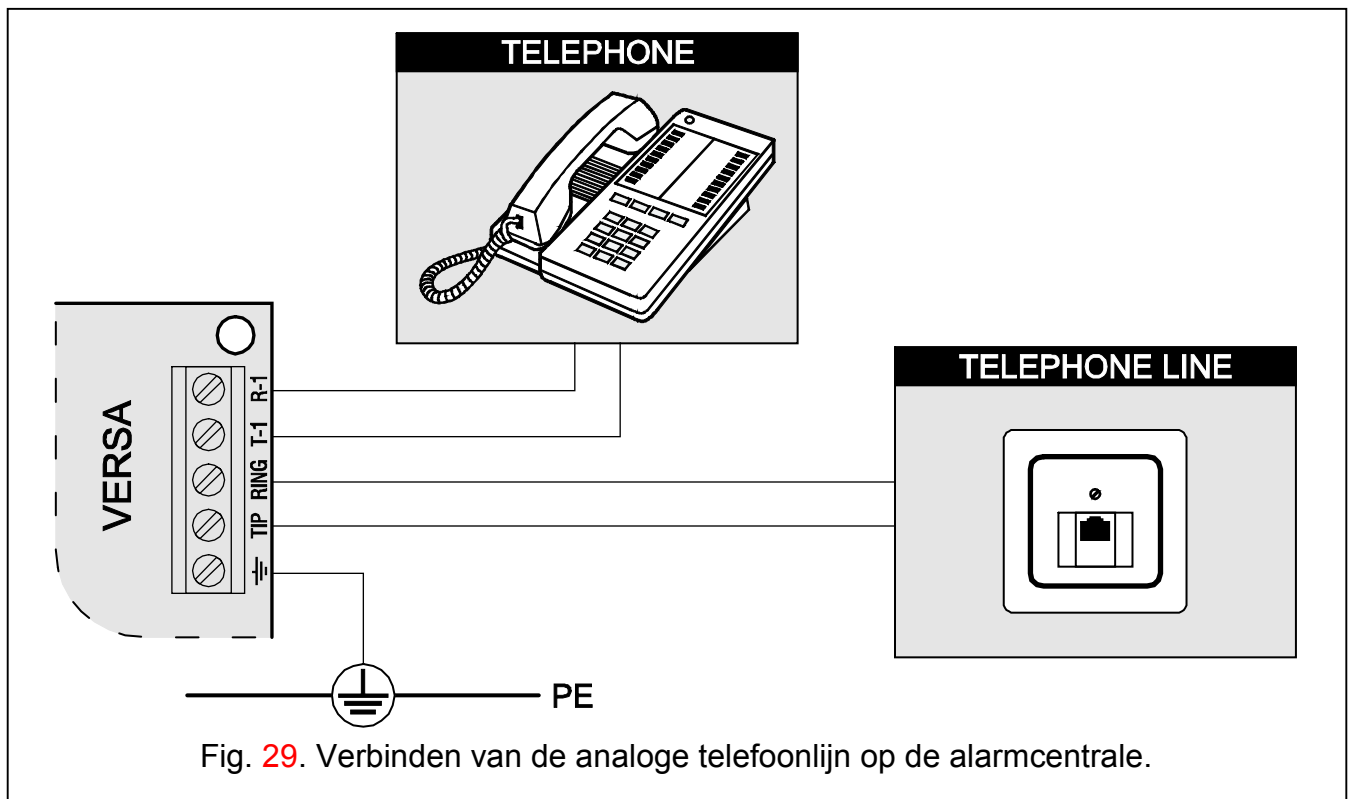



Fig. 29. Verbinden van de analoge telefoonlijn op de alarmcentrale.

Het alarmsysteem moet direct worden aangesloten op de telefoonlijn (aansluitingen aangeduid met TIP, RING). Andere apparaten gebruik makend van de telefoonlijn (bijv. telefoon, fax) dienen na het alarmsysteem te worden aangesloten (aansluitingen aangeduid met T-1, R-1). Indien op deze manier verbonden zal het alarmsysteem de afgaande telefoonlijn verbreken gedurende het verzenden van het bericht. Dit zal voorkomen dat de telefoonkiezer wordt geblokkeerd bijv. door een lopend gesprek op een aangesloten telefoon. Indien gebruik wordt gemaakt van ADSL in het object waar het alarmsysteem wordt geïnstalleerd, dient het alarmsysteem na de ADSL splitter te worden geïnstalleerd en alle andere apparaten welke gebruik maken van de telefoonlijn moeten op de alarmcentrale worden aangesloten (T-1, R-1).

Voor bescherming van de telefoonkiezer tegen overbelasting dient de  aansluiting aangesloten te worden op de 230 VAC aarde aansluiting (PE). Sluit NOOIT de  aansluiting aan op de Nul aansluiting (N).

3.9 Aansluiten voeding en opstarten van het systeem



Wees er zeker van dat alle aansluitingen gedaan zijn alvorens de voeding aan te sluiten.

Sluit nooit twee apparaten met voeding aan op één transformator.

Alvorens de 230VAC aan te sluiten op de transformator, wees er zeker van dat deze afgekoppeld is van het Lichtnet.

Het is niet toegestaan een volledig ontladde accu aan te sluiten op het alarmsysteem (lager dan 11 VCD), dit om enige beschadiging aan de apparatuur te vermijden. Indien de Accu ontladen is, laad deze op met een daarvoor geschikte acculader.

De VERSA moeten worden voorzien van 18 VAC ($\pm 10\%$). Het wordt aanbevolen minimaal een transformator te gebruiken van op zijn minst 40 VA uitgangsvermogen. De transformator dient permanent aan de 230 VAC aansluiting aangesloten te worden. Alvorens met de bekabeling te beginnen, zorg ervoor dat u weet waar een aansluitpunt met permanente spanning zich bevindt. De voeding dient aangesloten te worden op de aarde aansluiting.

Een 12 V Accu dient als back-up voeding te worden aangesloten op de Alarmcentrale ingeval van 230 VAC uitval. De capaciteit van de Accu moet juist geselecteerd worden overeenkomend met het verbruik van het systeem. Volgens de CLC/TS 50131-1 Grade 2 norm, moet de Accu het systeem 12 uur kunnen laten werken zonder 230 VAC.

Opmerking: *Indien de Accu onder de 11 V valt voor een periode van meer dan 12 minuten (3 accu tests), zal het alarmsysteem een lage accu signaleren. Indien het voltage onder de 10.5 V valt, zal de accu worden ontkoppeld.*

3.9.1 Alarmsysteem opstarten / opstart procedure

1. Koppel de 230 VAC los van het lichtnet waaruit de transformator aangesloten dient te worden.
2. Sluit de 230 VAC bekabeling aan op de primaire aansluiting van de transformator.
3. Sluit de meegeleverde (zwarte) draden aan op de secundaire aansluiting van de transformator en verbind deze met de AC aansluiting op de hoofdprint van de centrale.
4. Sluit de Accu aan op de daarvoor aanwezige accu klemmen (**rood = +** en **zwart = -**). **Het alarmsysteem zal niet opstarten met alleen de accu aangesloten.** De accuklemmen dienen nooit te worden afgeknipt.
5. Sluit de 230 VAC weer aan op het lichtnet waar de transformator op aangesloten is. Het alarmsysteem zal nu opstarten.

De bovengenoemde opstart procedure volgorde (Accu eerst, 230 VAC daarna) zorgt voor een juist functioneren van de voeding en het elektronische circuit van het alarmsysteem. Dit voorkomt defecten aan de componenten van het alarmsysteem door eventuele foutieve aansluitingen. Uitbreiding Modules welke een eigen voeding hebben dienen op dezelfde wijze te worden opgestart.

Opmerking : *Indien het alarmsysteem geheel spanningsloos gemaakt dient te worden doe dit dan in omgekeerde volgorde, dus eerst de 230VAC en dan de Accu.*

3.10 Eerste keer opstarten van het alarmsysteem

Het alarmsysteem met ingestelde fabriekwaarden (Een nieuwe of na het instellen van de fabriekswaarden) ondersteund alle bediendelen aangesloten op de bus. Maar het zal niet de sabotage schakelaars van de bediendelen signaleren, en zijn nog niet gereed voor het invoeren van parameters.

Alvorens het systeem te programmeren, dient u:

1. Het individuele bediendeel adres in te stellen (zie AANSLUITEN BEDIENDELEN p. 11).
2. Start de bediendeel identificatie procedure op (zie IDENTIFICATIE VAN BEDIENDELEN EN UITBREIDINGEN p. 18).

3.11 Installatie van draadloze apparaten



De batterij in het draadloze apparaat dient eerst geplaatst te worden alvorens deze te registreren in het systeem. Indien het draadloze apparaat geen communicatie heeft met het alarmsysteem voor meer dan 10 minuten, zal dit meer energie kosten wat ten koste gaat van de batterij levensduur.

Installeer de draadloze apparaten na dat het systeem is opgestart, en wanneer mogelijk controleer het signaal niveau tussen de ACU-100 en de draadloze apparaten. Een handig instrument om dit te controleren is de ARF-100 tester gefabriceerd door Satel. Het signaal niveau ontvangen van de apparaten mag niet lager liggen dan 40%. Indien het signaal lager ligt op de te installeren plaats, dient de detector verplaatst te worden. Soms is het verplaatsen van 20 centimeter voldoende om een correct signaal niveau te krijgen. Het apparaat mag alleen permanent worden geïnstalleerd indien het signaal niveau toereikend is.

Het wordt aanbevolen draadloze apparaten zo hoog mogelijk te installeren, dit zal zorg dragen voor een beter signaalniveau en voorkomt het risico dat mensen er gemakkelijk bij kunnen komen.

3.11.1 Toevoegen nieuw draadloos apparaat

Voor het toevoegen van draadloze apparaten houdt rekening met de volgende regels:

- Het alarmsysteem kan tot 30 draadloze apparaten ondersteunen, uitgaande dat elke apparaat één zone/uitgang in neemt.
- Indien een apparaat meer dan één zone/output in beslag neemt, zal dit respectievelijk het aantal draadloze apparaten verminderen welke in geleerd kunnen worden. (bijvoorbeeld; na het inlezen van een ACX-200 in het systeem zal deze 4 Zones/Uitgangen in beslag nemen, wat inhoudt dat er daarna nog maar ruimte is voor 26 zones).
- Ook al neemt een apparaat meerdere zone in beslag in het systeem, zal tijdens de identificatie procedure alleen de eerste zone weergegeven worden. De volgende zone(s) worden automatisch opvolgend aan de zone toegewezen.
- Indien het apparaat ook een Uitgang in beslag neemt, dan zal het Uitgangsnummer hetzelfde nummer krijgen als het zone nummer.
- Het alarmsysteem ondersteunt geen draadloze apparaten met nummer vanaf 13 tot 30.

VIA HET DLOADX programma

Draadloze apparaten worden toegevoegd in het "Versa – Structuur" → "Hardware" tabblad, selecteer dan hier de ACU-100 module in de lijst. Alvorens een nieuw apparaat toe te voegen klik eerst op de "Lezen" knop om alle data van de module te downloaden.

1. Klik op de zone waar een nieuw draadloos apparaat dient te worden toegevoegd. (U kunt ook een zone selecteren na het indrukken van de "Nieuw Apparaat" knop, in het "Nieuw Apparaat." scherm).
2. Klik op de "Nieuw Apparaat" knop. De "Nieuw Draadloos Apparaat." Scherm zal worden geopend.
3. Voer het 7-cijferige serie nummer van het apparaat in. Het serie nummer kan worden gevonden op de print in de behuizing. Het serie nummer van elke ARF-100 radio signaal level tester is 0000500.
4. Afhankelijk van wat voor soort apparaat wordt toegevoegd aan het systeem:
 - Zet de spanning op de ACX-200 of ACX-201 uitbreiding,
 - Schakel de ARF-100 tester in,
 - Stop de ASW-100 draadloos apparaat in de 230 V wandcontactdoos,

- Stop de batterij in de ASD-100 detector,
- Open het sabotage contact in geval van een ander apparaat.

Opmerking: Indien een foutief serienummer is ingevoerd zal dit als foutmelding worden weergegeven. In dit geval voert u nogmaals het juiste serienummer in.

5. Na het herkennen van het nieuwe apparaat zal dit worden weergegeven met een melding. Klik op de "OK" knop om het toevoegen van nieuwe apparaten te beëindigen.









Via het LCD Bediendeel

Draadloze apparaten worden toegevoegd in de service mode bij gebruik van de NIEUW APPARAAT functie (SERVICE MODE ►2. HARDWARE ►1. BDL & UITBR. ►3. ACU-100 ►1. NIEUW APPARAAT).

6. Na het starten van de functie voer dan het 7-cijferige serienummer in van het apparaat en druk de  toets. Het serie nummer kan worden gevonden op de print in de behuizing. Het serie nummer van elke ARF-100 radio signaal level tester is 0000500.

1. Indien het "Open apparaat sabotage" bericht wordt weergegeven in het bediendeel:
 - Zet de spanning op de ACX-200 of ACX-201 uitbreiding,
 - Schakel de ARF-100 tester in,
 - Stop de ASW-100 draadloos apparaat in de 230 V wandcontactdoos,
 - Stop de batterij in de ASD-100 detector,
 - Open het sabotage contact in geval van een ander apparaat.

Opmerkingen:

- Indien een apparaat al reeds geregistreerd is in het system, zal dit door het Bediendeel worden gesignaleerd met twee lange piep tonen en een daarbij behorend bericht en zal niet doorgaan naar de volgende stap van de procedure. Druk de  toets om de procedure te herstarten.
 - Indien het serienummer van het apparaat inconsistent is met wat eerder is ingevoerd, zal het bediendeel niets doen. (Deze zal wachten op een signaal van een correct apparaat). Druk de  toets om de procedure te herstarten.
2. De naam en serienummer van het apparaat zal worden getoond. Druk  om verder te gaan naar de volgende stap van de procedure (of een andere toets om het toevoegen van nieuwe apparaten te annuleren).
 3. Een lijst van systeem zones zal worden getoond naar waar het apparaat aan toegewezen kan worden. Selecteer één van deze (gebruik de  en  toetsen om te scrollen door de lijst) en druk de  toets (of druk de  toets om het toevoegen te annuleren).
 4. Een zonenaam suggestie voor het apparaat zal worden getoond in het display. U kunt deze naam aanpassen. Druk de  toets om de nieuwe naam op te slaan. Indien het apparaat meerdere zones inneemt als ook Uitgangen, dan zal de procedure voor elk van hen worden herhaald. U kunt de  toets indrukken om de naam invoer procedure te beëindigen en de functie te verlaten, maar het apparaat zal wel worden toegevoegd.
 5. Bij de volgende stappen zullen de apparaat parameters kunnen worden geprogrammeerd. (zie PROGRAMMEER HANDLEIDING , hoofdstuk ABAX DRAADLOZE MODULE).

3.11.2 Verwijderen draadloze apparaten

VIA HET DLOADX programma

Draadloze apparaten worden verwijderd in het "Versa – Systeem & Hardware Structuur" scherm, "Hardware" tabblad, na het selecteren van de ACU-100 module in de lijst. Alvorens verder te gaan met het verwijderen van de apparaten, klik met de muis op de "Lezen" knop om de data van de module te downloaden.

1. Klik op het apparaat welke u wilt verwijderen.
2. Klik met de muis op de "Verwijder" KNOP. Het "Bevestig" scherm zal nu worden geopend.
3. Klik op de "Ja" Knop om te bevestigen dat u het apparaat wilt verwijderen, het apparaat zal nu worden verwijderd.

Via het LCD bediendeel

Draadloze apparaten worden verwijderd in de service mode met gebruik van de VERWIJDER APPARAAT functie (SERVICE MODE ►2. HARDWARE ►1. BDL. & UITBR. ►3. ACU-100 ►3. VERWIJDER APPARAAT).

1. Selecteer in de lijst het apparaat welke verwijderd dient te worden uit het systeem en druk **#** .
2. Druk nu de **1** toets om het verwijderen van het apparaat te bevestigen.

4. Technische gegevens

4.1 Hoofdprint

Beveiliging Klasse	2
Voeding voltage.....	18 V AC $\pm 10\%$, 50–60 Hz
Verbruik, stand-by	VERSA 5..... 70 mA
	VERSA 10..... 100 mA
	VERSA 15..... 135 mA
Verbruik, maximaal	VERSA 5..... 90 mA
	VERSA 10..... 125 mA
	VERSA 15..... 160 mA
Type alarmsysteem Voeding	A
Voeding Uitgang voltage	12 V DC $\pm 15\%$
Uitgang voltage bereik.....	10.5 V ... 14 V DC
Accu fout voltage.....	11 V $\pm 10\%$
Accu verbreek voltage	10.5 V $\pm 10\%$
Voeding Uitgang vermogen	VERSA 5..... 1 A
	VERSA 10..... 2 A
	VERSA 15..... 2 A
Hoog- Vermogen programmeerbare Uitgang belasting	1.1 A
Laag- Vermogen programmeerbare Uitgang belasting	50 mA
KPD Uitgang belasting	500 mA
AUX Uitgangen belasting	500 mA
Accu Laad Vermogen.....	350 mA
Milieu Klasse	II

Werking temperatuur bereik		-10 °C...+55 °C
Maximale luchtvochtigheid		93±3%
Afmetingen Hoofdprint	VERSA 5.....	120 x 68 mm
	VERSA 10.....	150 x 68 mm
	VERSA 15.....	180 x 68 mm
Gewicht	VERSA 5.....	100 gr
	VERSA 10.....	114 gr
	VERSA 15.....	131 gr

4.2 VERSA-LCD-GR Bediendeel

Voeding voltage.....	12 V DC ±15%
Verbruik, stand-by	36 mA
Verbruik, maximaal.....	110 mA
Milieu Klasse	II
Werking temperatuur bereik	-10°C...+55°C
Maximale luchtvochtigheid	93±3%
Afmeting Behuizing.....	114.5 x 95 x 22.5 mm
Gewicht	123 gr

4.3 VERSA-LED-GR Bediendeel

Voeding voltage.....	12 V DC ±15%
Verbruik, stand-by	33 mA
Verbruik, maximaal.....	110 mA
Milieu Klasse	II
Werking temperatuur bereik	-10°C...+55°C
Maximale luchtvochtigheid	93±3%
Afmeting Behuizing.....	114.5 x 95 x 22.5 mm
Gewicht	97 gr

5. Historie van wijzigingen in de handleiding

DATUM	FIRMWARE VERSIE	GEMAAKTE WIJZIGINGEN
2010-03	1.01	<ul style="list-style-type: none"> • Informatie is toegevoegd aangaande de optionele ETHM-1 module aansluiting en nieuwe beschikbare functies als de module eenmaal is aangesloten (pagina's 3, 5 en 14). • Informatie is toegevoegd aangaande de optionele INT-TXM module verbinding en nieuwe functies zijn beschikbaar als de module is aangesloten (pagina's 5 en 14). • Een opmerking is toegevoegd aangaande de bediendeel firmware versie welke benodigd is voor het systeem om aan de EN50131 Grade 2 (p. 11). • Een opmerking is toegevoegd aangaande de invloed van het toevoegen van een ETHM-1 of INT-TXM module met betrekking toot de nummering van bediendelen in het systeem (p. 12). • Sommige afbeeldingen zijn aangepast.

SATEL sp. z o.o.
 ul. Schuberta 79
 80-172 Gdańsk
 POLAND
 tel. + 48 58 320 94 00
 info@satel.pl
 www.satel.eu

OSEC B.V.
 Signaal 84
 1446 XA Purmerend
 Nederland
 tel. + 31 299 666662
 Info@osec.nl
 www.osec.nl