

Twee-weg
Draadloos
Systeem

abax

DRAADLOZE SYSTEEM CONTROLLER

ACU-100

Programma versie 3.00

Gebruikers Handleiding

Satel  [®]

CE14710!

Nieuwe functies van de ACU-100 controller met firmware versie 3.00

- Ondersteuning voor een nieuw draadloos apparaat voor de controller in samenwerking met het INTEGRA alarmsysteem met firmware versie 1.09 of later:
 - ATD-100 – Draadloze temperatuur detector.
- Optie om te selecteren of de AMD-102, ATD-100 of AVD-100 detector één of twee posities in de lijst van draadloze apparaten zal innemen, indien de controller samenwerkt met de INTEGRA met firmware versie 1.09 of later.

INHOUD

1. Algemeen	4
2. Beschrijving van de ACU-100 draadloze systeem controller	4
2.1 Elektronica print	4
2.2 Functies van de DIP-Switch schakelaars	6
2.3 Ingangen ACU-100 RF module	7
2.4 Uitgangen	8
2.5 Functionele uitgangen	9
3. Draadloze apparaten voor de RF controller	9
3.1 ACX-100 Ingang / uitgang uitbreiding module	9
3.2 ACX-200 Draadloze Bedrade zone & uitgang uitbreiding	9
3.3 ACX-201 Draadloze Bedrade zone & uitgang uitbreiding met voeding	10
3.4 APD-100 Draadloze passief infrarood detector	10
3.5 APMD-150 Draadloze dual bewegingsdetector	10
3.6 AMD-100 Draadloos magneetcontact met extra ingang	10
3.7 AMD-101 Draadloos magneetcontact met extra onafhankelijke ingang	10
3.8 AMD-102 Draadloos Magneetcontact met ingang voor roller shutter detector	11
3.9 AGD-100 Draadloze glasbreuk detector	11
3.10 AFD-100 Draadloze water detector	11
3.11 AVD-100 Draadloze Tril detector en magneetcontact	11
3.12 ASD-100 Draadloze rook en hitte detector	11
3.13 ARD-100 Draadloze heroriëntatie detector	11
3.14 ATD-100 Draadloze temperatuur detector	12
3.15 ASP-105 Draadloze buiten sirene en flitser	12
3.16 ASP-205 Draadloze binnen sirene	12
3.17 APT-100 Tweeweg Handzender	12
3.18 ASW-100 E 230VAC Draadloze Netstekker	12
3.19 ASW-100 F 230VAC Draadloos Netstekker	13
3.20 ARF-100 Radio signaalniveau tester	13
4. Installatie	13
4.1 Installatie van de ACU-100 draadloze systeem controller	14
4.2 Aansluiten van het LCD bediendeel op de controller	15
4.3 Verbinden van een computer op de controller	16
4.4 Verbinden van de ACX-100 ingang/uitgang uitbreiding modules	17
4.5 Toevoegen van nieuwe draadloze apparaten	18
4.5.1 MET DLOAD10 en DLOADX Software programma's	18
4.5.2 Met LCD bediendeel aangesloten op de ACU-100 RF controller	19
4.5.3 Met LCD bediendeel van het INTEGRA alarmsysteem	19
4.6 Verwijderen van draadloze apparaten	20
4.6.1 MET DLOAD10 en DLOADX Software programma's	20
4.6.2 LCD bediendeel	20
5. Bedrade zone / uitgang uitbreidingen in het ABAX systeem	21
5.1.1 Configuratie van de ACX-200 of ACX-201 zones/uitgangen uitbreiding voor de ACU-100 module werking met INTEGRA of VERSA alarmcentrales	22
5.1.2 Configuratie van de ACX-200 of ACX-201 zones/uitgangen uitbreiding in de ACU-100 RF controller werkend met de overige inbraakcentrales	22
6. Draadloze detectoren in het ABAX systeem	23
6.1 Additionele detector parameters om te configureren	24
7. Sirenes /Flitsers in het ABAX systeem	25
7.1 Beschrijving van de ASP-105 Sirene / Flitser	25

7.2	Beschrijving van de ASP-205 sirene functies	26
7.3	Additionele sirene parameters configuratie	26
8.	ASW-100 230VAC draadloze netstekker controllers	27
9.	Radio signaalniveau tester in het ABAX system	27
10.	Interactie met inbraakcentrales	28
10.1	Uitbreiding voor draadloze apparaten op de INTEGRA centrale	28
10.2	Draadloze ACU 100 controller in combinatie met willekeurige inbraakcentrale	31
11.	Programmeren en diagnose	32
11.1	LCD bediendeel bij gebruik van de INTEGRA inbraakcentrale	32
11.2	LCD bediendeel van het VERSA alarmsysteem	33
11.3	DloadX programma	33
11.4	LCD bediendeel aangesloten op de controller	35
11.4.1	Service mode van het bediendeel aangesloten op de RF controller	35
11.5	Dload10 programma	36
11.6	Beschrijving van de functies, opties en commando's	39
12.	Configuratie van additionele parameters en opties in draadloze apparaten	43
12.1	DloadX of Dload10 programma	43
12.1.1	APD-100 detector	43
12.1.2	APMD-150 detector	43
12.1.3	AMD-100 en AMD-101 detectoren	43
12.1.4	AMD-102 detector	44
12.1.5	AGD-100 detector	44
12.1.6	AVD-100 detector	44
12.1.7	ASD-100 detector	44
12.1.8	ARD-100 detector	44
12.1.9	ATD-100 detector	45
12.1.10	ASP-105 sirene	45
12.1.11	ASP-205 sirene	45
12.1.12	ASW-100 E en ASW-100 F controllers	45
12.2	LCD Bediendeel	45
12.2.1	APD-100 detector	46
12.2.2	APMD-150 detector	46
12.2.3	AMD-100 en AMD-101 detector	46
12.2.4	AMD-102 detector	46
12.2.5	AGD-100 detector	46
12.2.6	AVD-100 detector	47
12.2.7	ASD-100 detector	47
12.2.8	ARD-100 detector	47
12.2.9	ATD-100 detector	47
12.2.10	ASP-105 sirene	47
12.2.11	ASP-205 sirene	47
12.2.12	ASW-100 E en ASW-100 F controllers	48
13.	Herstel de controller naar de standaard waarden	48
14.	Technische Gegevens	49
15.	Historie van de handleiding updates	50

1. ALGEMEEN

De ACU-100 controller kan communicatie hebben tussen ieder inbraak alarmsysteem en de ABAX draadloze apparaten. Het is mogelijk om bestaande alarmsystemen uit te breiden door de toevoeging van draadloos detectoren. Het ABAX systeem is gebaseerd op tweeweg communicatie. Alle berichten verzonden door de detectoren worden bevestigd, waardoor u ervan verzekerd bent dat de apparatuur informatiestatus de controller bereikt en het is mogelijk online de detectoren te controleren op hun aanwezigheid in het systeem. Configureren van de parameters en het testen van de draadloze apparaten wordt draadloos uitgevoerd, zonder daarbij de behuizingen van de detectoren te openen. Gecodeerde communicatie tussen apparaten vindt plaats over de frequentieband van 868.0MHz – 868.6MHz.

2. BESCHRIJVING VAN DE ACU-100 DRAADLOZE SYSTEEM CONTROLLER

De ACU-100 controller bewaakt en coördineert de werking tot maximaal 48 draadloze detectoren. De status van de detectoren wordt gesignaleerd via de Open Collector (OC) uitgangen t.b.v. aansturing overige inbraakcentrales. Deze kunnen ook worden verzonden via de communicatie bus van de INTEGRA inbraakcentrale. De RF controller instellingen en de draadloze apparatuur parameters worden geprogrammeerd door gebruik van een LCD bediendeel of een PC computer.

2.1 ELEKTRONICA PRINT

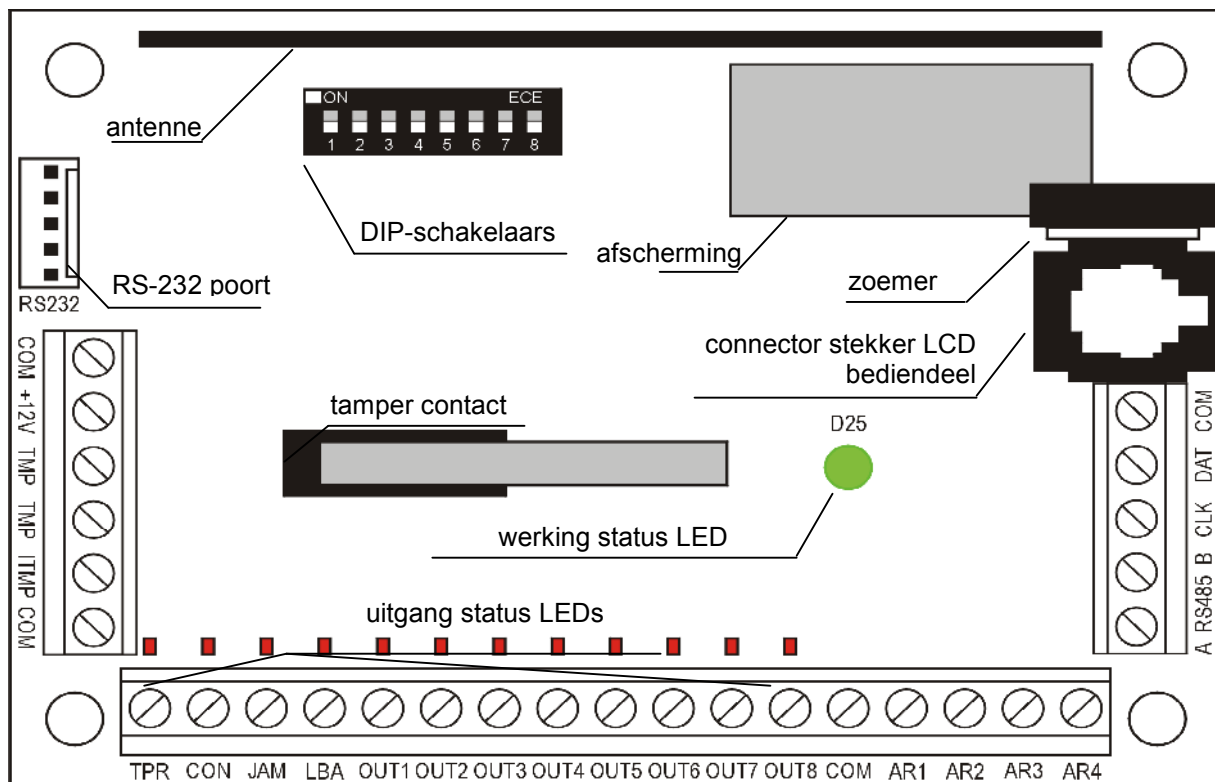

Fig. 1. Schematisch overzicht van de ACU-100 RF controller print.

Beschrijving van de aansluitingen:

COM	- Common (ground)
+12V	- Voeding ingang
TMP	- Controller sabotage aansluiting (NC)
ITMP	- Ingang voor aansluiting controller sabotage circuit

TPR	- Informatie uitgang - Sabotage
CON	- Informatie uitgang - Geen radio communicatie met draadloos apparaat
JAM	- Informatie uitgang - Radio storing
LBA	- Informatie uitgang - Problemen met draadloos apparaatvoeding
OUT1...OUT8	- Informatie uitgang - Draadloze apparatuurstatus
AR1...AR4	- Bediening Ingangen
A RS485 B	- RS-485 poort aansluitingen (niet gebruikt)
CLK, DAT	- Communicatie bus

Het sabotagecontact reageert op het moment dat de behuizing van de controller wordt geopend. De TMP aansluitingen kunnen op twee manieren worden gebruikt:

- Sluit de aansluitingen aan op het sabotage circuit van de inbraakcentrale;
- Sluit één van de TMP aansluitingen aan op de ITMP sabotage circuit ingang, en de andere op de COM aarde aansluiting – informatie over de controller sabotageschakelaar wordt nu gestuurd naar de TPR uitgang en de communicatie bus.

Opmerking: *Indien de TMP aansluitingen niet worden aangesloten op het controller sabotageschakelaar circuit, dient de ITMP aansluiting te worden kortgesloten naar aarde.*

De DIP-Switch schakelaars op de print worden gebruikt om de individuele adressen in te stellen en om sommige parameters in te stellen van de controller (zie FUNCTIES VAN DE DIP-SWITCH SCHAKELAARS).

De LED toont de controller status. De manier van oplichten hangt af van de controller instellingen:

- Interactie met INTEGRA of VERSA inbraakcentrale:
 - Groen vast oplichtend – Geen communicatie met de INTEGRA inbraakcentrale;
 - Groen knipperend – Correcte communicatie met de INTEGRA inbraakcentrale.
- Interactie met overige inbraakcentrales:
 - Groen vast oplichtend – Normale werking van de controller;
 - Groen knipperend – Synchronisatie in werking;
 - Om en om groen en rood knipperend – Gebeurtenis van één van de problemen gesignaleerd op de functionele uitgangen (zie: FUNCTIONELE UITGANGEN).

De zoemer informeert over een gebeurtenis van één van de problemen gesignaleerd op de functionele uitgangen (dit komt niet voor indien de controller is aangesloten op de INTEGRA of VERSA serie inbraakcentrales).

De RS-232 poort met opto-isolatie maakt het mogelijk een computer met het DLOAD10 programma aan te sluiten voor de duur van het programmeren.

De RJ-11 stekker wordt gebruikt om een LCD bediendeel op aan te sluiten voor de duur van het programmeren. De controller werkt samen met het LCD bediendeel die ook wordt gebruikt voor het aansluiten op een INTEGRA inbraakcentrale.

Opmerkingen:

- *De ACU-100 RF controller kan niet gelijktijdig worden geprogrammeerd door de computer en het LCD bediendeel.*
- *Indien de ACU-100 aangesloten wordt op de INTEGRA of VERSA inbraakcentrale, dan wordt de controller geprogrammeerd via de INTEGRA zelf, zonder gebruik te maken van een los LCD bediendeel of computer aangesloten op de daarvoor bestemde RS-232 poort.*

De communicatie bus (CLK, DAT) van de controller maakt directe verbinding met de bus mogelijk (INTEGRA of VERSA inbraakcentrale) of uitbreidingen van het systeem door het toevoegen van de ACX-100 ingang/uitgang uitbreiding modules.

2.2 FUNCTIES VAN DE DIP-SWITCH SCHAKELAARS

Module functie	Dip switch nummer							
	1	2	3	4	5	6	7	8
Draadloze RF uitbreiding module voor alle inbraakcentrales	I ₁	I ₂	I ₃	x	P	0	0	0
Uitbreiding voor CA-10 met 1 bediendeel (6 zones)	A	B	C	D	P	1	0	0
Uitbreiding voor CA-10 met 2 bediendelen (4 zones)	A	B	C	D	P	0	1	0
Uitbreiding voor CA-10 met 3 bediendelen (2 zones)	A	B	C	D	P	1	1	0
Adresseerbare zone uitbreiding voor CA-64	A ₁	A ₂	A ₃	A ₄	A ₅	P	0	1
Draadloze apparaat uitbreiding voor INTEGRA of VERSA centrales	A ₁	A ₂	A ₃	A ₄	A ₅	x	1	1

Tabel 1. Manier van gebruik van de dip schakelaars voor de controller configuratie.

0 – Dip schakelaar in OFF positie

1 – Dip schakelaar in ON positie

P – Selectie van de RF controller programmeer mode:

- Dip schakelaar in OFF positie – via RS-232 poort (DLOAD10 programma)
- Dip schakelaar in ON positie – via LCD bediendeel

I₁, I₂, I₃ – dip schakelaar voor het instellen van het nummer van de ACX-100 modules aangesloten op de controller. Voor de bepaling van het nummer, telt u de waardes ingesteld op de individuele dip schakelaars zoals aangegeven in Tabel 2.

Dip schakelaar nummer	1	2	3
Numerieke waarde (voor schakelaars in de ON positie)	1	2	4

Tabel 2.

De controller accepteert tot 5 ingang/uitgang uitbreidingmodules modules, indien ere en hogere waarde wordt ingesteld op de dip schakelaars worden deze ook herkend als 5.

A, B, C, D – Dip schakelaar instellingen voor het instellen van het adres van de controller op een zelfde manier als met een CA10 zone uitbreiding module. Wanneer in de ON positie, is de waarde 1.

A₁, A₂, A₃, A₄, A₅ - Dip schakelaars voor instelling van het controller adres op een INTEGRA bus. Om te kunnen bepalen welk controller adres, telt u de waardes bij elkaar op die ingesteld zijn op de ON positie Tabel 3.

Dip schakelaar nummer	1	2	3	4	5
Numerieke waarde (voor schakelaars in de ON positie)	1	2	4	8	16

Tabel 3.

x - Ongebruikte dip schakelaar

2.3 INGANGEN ACU-100 RF MODULE



Indien de als uitbreiding samenwerkt met de INTEGRA of VERSA centrale, kunt u niet weten hoe de ingangen werken, dit omdat deze moeten worden aangesloten op het alarmsysteem. (Alle informatie zal worden verzonden naar het alarmsysteem over de communicatie bus).

De ACU-100 elektronica print heeft 4 ingangen en is bedoeld om de werking van draadloze apparaten aan te sturen (detectoren, sirenes, etc.). De controller ingangen kunnen worden geprogrammeerd als NO (normaal open) of NC (normaal gesloten naar Common). Het veranderen van de ingang status (Kortsluiten naar of vanaf de Common ground) heeft effect op de werking van het draadloze apparaat bediend door die ingang.(Voor elk apparaat geregistreerd in de RF module dient u de ingang op te geven welke de werking zal aansturen).

Het aantal kan vermeerderd worden door het aansluiten van een ACX-100 uitbreidingsmodule op de ACU-100 RF module. Het aantal ingangen in het ABAX systeem kan dan maximaal 24 zijn (RF module en 5 x ACX-100 modules)

Om de ACU-100 RF controller ingangen te bedienen kan er iedere geschikte inbraakcentrale uitgangen worden gebruikt (OC, hoog- vermogen, laag- vermogen, relais type). Wanneer de controle functie wordt geactiveerd bij gebruik van de hoog vermogen uitgangen van een door SATEL geproduceerde inbraakcentrale, is het nodig om een 1.1kΩ weerstand over de controller ingang te plaatsen (zie Fig. 2).

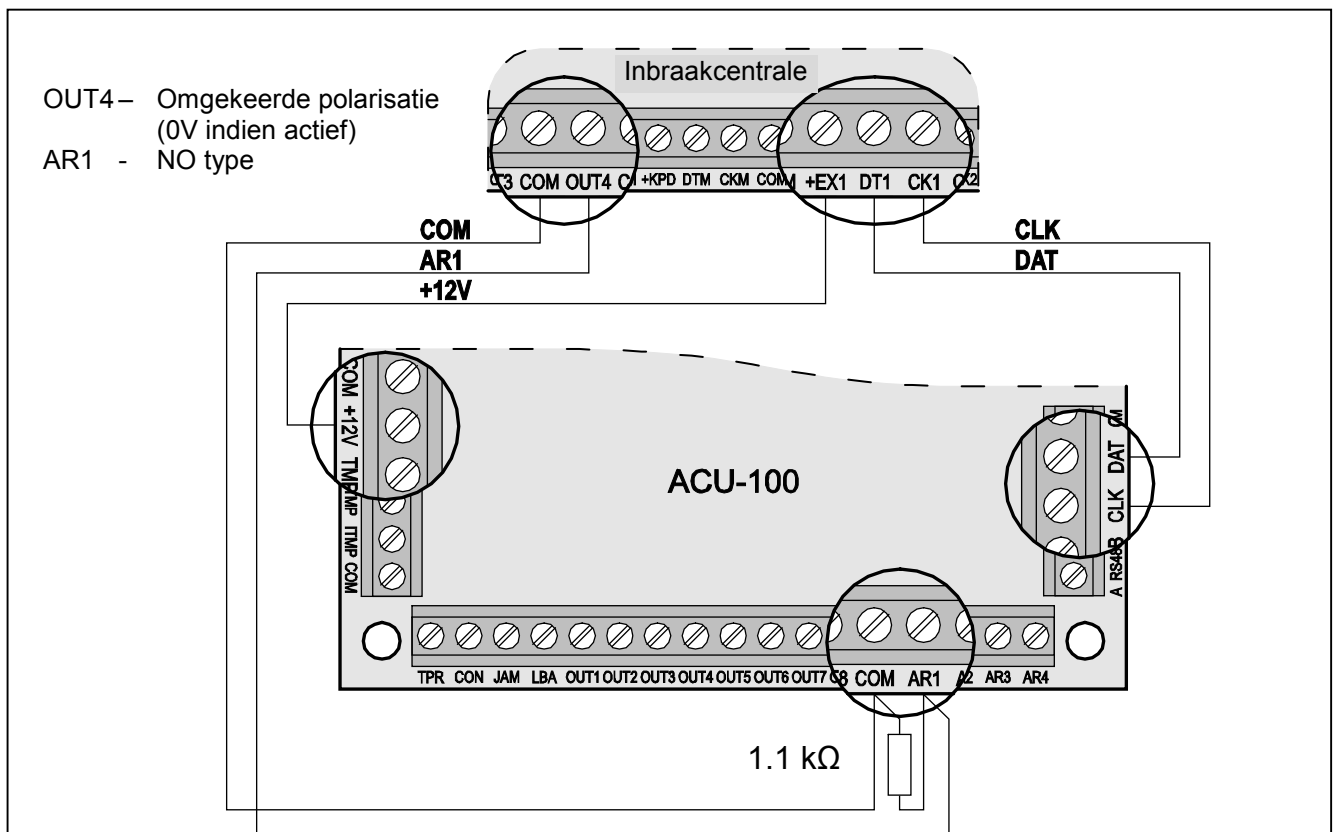

Fig. 2. Voorbeeld van een hoog vermogen verbinding uitgang van een SATEL geproduceerde centrale naar de controle ingang.

De inbraakcentrale uitgangen welke de ACU-100 RF controller ingangen besturen dienen juist te zijn geconfigureerd (hun type, polarisatie, werkingstijd, etc.)

Om de werking van de draadloze detectoren te kunnen bedienen, kan de inbraakcentrale uitgang worden geprogrammeerd als bijvoorbeeld de INGESCHAKELD STATUS FUNCTIE. Inschakelen van het alarmsysteem zal de detectoren schakelen naar de actieve mode, en uitschakelen naar de passieve mode (detector werking modes worden beschreven in de sectie DRAADLOZE DETECTOREN IN HET ABAX SYSTEEM). U dient er rekening mee te houden dat het activeren en deactiveren van de detectoren vertraagd is in relatie tot het inschakelen/uitschakelen (zie: DRAADLOZE DETECTOREN IN HET ABAX SYSTEEM).

Door een uitgangstijd in de inbraakcentrale te programmeren kunt u vertraging voorkomen in het activeren van de detectoren in relatie tot het inschakelen. De uitgang geprogrammeerd als INSCHAKEL STATUS indicatie wordt alleen actief indien de uitgangstijd is verlopen. Alhoewel sommige inbraakcentrales staan het toe een keuze te maken uit een andere functie welke de uitgang direct activeren na het commando van inschakelen. Als voorbeeld, de uitgang kan worden geprogrammeerd in de INTEGRA centrale als VOEDING BIJ IN (type 42). Het vertraging effect voor het activeren van de detectoren ten opzichte van het inschakelen kan dan alleen worden voorkomen indien de uitgangstijd langer is dan de geprogrammeerde COMMUNICATIE PERIODE.

Bij het aansturen van detectoren kan de ingang van de controller ook geprogrammeerd worden als altijd actief. In dit geval zullen de detectoren permanent in actieve status staan.

Om de controle over de werking van de signalering apparaten te verkrijgen, dient u inbraakcentrale sirene of inbraakuitgang te verbinden met de daarvoor geprogrammeerde controller ingang. Activeren van de inbraakcentrale uitgang stuurt dan de signalering apparaat aan (draadloze sirene en flitser).

2.4 UITGANGEN



Indien de als uitbreiding samenwerkt met de INTEGRA of VERSA centrale, kunt u niet weten hoe de uitgangen werken, dit omdat deze moeten worden aangesloten op het alarmsysteem. (Informatie van draadloze apparaten zal worden verzonden naar het alarmsysteem over de communicatie bus).

De elektronica print van de ACU-100 controller heeft acht OC type uitgangen, naar welk draadloze detectoren kunnen worden toegekend. Ieder aantal draadloze apparaten kunnen worden toegekend aan een uitgang. Het aantal uitgangen kan worden uitgebreid door het aansluiten van de ACX-100 uitbreiding module op de module. Het maximale aantal uitgangen is 48 (RF controller + 5 ACX-100 modules).

De uitgang activeert na het ontvangen van de benodigde informatie van een draadloos apparaat toegekend aan die specifieke uitgang en afhankelijk van het apparaat type:

- De draadloze detectoren signaleren activering;
- De ASP-105 Sirene informeert over een ontladen accu en storing van de +12V DC externe voeding.
- De ASP-205 sirene informeert over een lage batterij;
- De ACX-200 uitbreiding signaal zone activering;
- De ASW-100 F 230VAC netstekker controllers informeert dat de knop was ingedrukt in Mode 0 of het elektrische circuit was gesloten in Mode 1 en 2.

De uitgangen kunnen worden geprogrammeerd als N.O. (normaal open) of N.C. (normaal gesloten naar Common). Alle uitgangen (van de controller en de ACX-100 modules aangesloten op de ACU-100) worden tegelijk geprogrammeerd. Afhankelijk van hoe de uitgangen zijn geprogrammeerd, zal een activering van de uitgang de volgende indicatie weergeven:

- LED toegekend aan de uitgang gaat AAN (uitgangen geprogrammeerd als het type N.O.);
- LED toegekend aan de uitgang gaat UIT (uitgangen geprogrammeerd als het type N.C.).

De uitgangen kunnen worden aangesloten op de zone ingangen van de inbraakcentrale.

2.5 FUNCTIONELE UITGANGEN



Indien de uitbreiding samenwerkt met de INTEGRA of VERSA centrale, kunt u niet weten hoe de functionele uitgangen werken, dit omdat deze moeten worden aangesloten op het alarmsysteem. (Informatie van draadloze apparaten zal worden verzonden naar het alarmsysteem over de communicatie bus).

De ACU-100 RF controller elektronica print heeft vier OC type uitgangen voor signalering van:

- TPR** - Draadloos apparaat sabotage, verlies van communicatie met de ACX-100 modules, en ook de controller sabotage (in geval dat de TMP aansluitingen zijn verbonden met het controller sabotage circuit);
- CON** - Verlies van de communicatie met de draadloze apparaten;
- JAM** - Storing van het radio signaal van het ABAX systeem tot het niveau dat er geen communicatie meer mogelijk is;
- LBA** - Problemen met voedingen van een draadloos apparaat: lage batterij, ontladen batterij, of verlies van de externe voeding. Indien de ACX-201 uitbreidingsmodule is geregistreerd in het systeem dan zal overbelasting van AUX1 en AUX2 voedingsuitgangen tevens gesignaleerd worden op deze uitgang.

Afhankelijk van hoe de uitgangen zijn geprogrammeerd, zal een activering van de functionele uitgang de volgende indicatie weergeven:

- LED toegekend aan de uitgang gaat AAN (uitgangen geprogrammeerd als het type N.O.);
- LED toegekend aan de uitgang gaat UIT (uitgangen geprogrammeerd als het type N.C.).

Na het aansluiten van de functionele uitgangen op de juiste geprogrammeerde zones van de inbraakcentrale (zone type, functie, etc.), kan het alarmsysteem het optreden van problemen signaleren in het ABAX Systeem. Een diagnose van deze problemen kan worden gedaan d.m.v. een LCD Bediendeel of een Computer verbonden met de ACU-100.

3. DRAADLOZE APPARATEN VOOR DE RF CONTROLLER

3.1 ACX-100 INGANG / UITGANG UITBREIDING MODULE

- 4 Ingangen
- 8 uitgangen, OC type
- Communicatie bus
- Sabotage contact
- Voeding: direct voltage 12V ($\pm 15\%$)

3.2 ACX-200 DRAADLOZE BEDRADE ZONE & UITGANG UITBREIDING

- 4 Zones
- 4 Relais uitgang
- Sabotage contact
- Voeding: direct voltage 12V ($\pm 15\%$)

3.3 ACX-201 DRAADLOZE BEDRADE ZONE & UITGANG UITBREIDING MET VOEDING

- 4 Zones
- 4 Relais uitgang
- Geschakelde voeding (Capaciteit 1,2 A)
- Accu laad circuit
- Voeding: 18 V AC

3.4 APD-100 DRAADLOZE PASSIEF INFRAROOD DETECTOR

- Digitaal signaal proces van pyro element
- Hoge bescherming tegen interferentie
- Instelbare detectie gevoeligheid
- Optie voor het instellen van de PET functie voor dieren tot 15Kg (Detectoren met firmware versie 2.01 of later)
- Op afstand configureerbare parameters
- Verwisselbare Fresnel lenzen
- Sabotage contacten
- Voeding: lithium batterij, CR123A 3V

3.5 APMD-150 DRAADLOZE DUAL BEWEGINGSDETECTOR

- Radar sensor en dubbel pyro elektrisch (PIR) element
- Geavanceerd voedingsbeheer
- Hoge bescherming tegen interferentie
- Instelbare detectie gevoeligheid voor PIR en Radar
- Op afstand configureerbare parameters
- Sabotage contacten
- Voeding: lithium batterij, CR123A 3V

3.6 AMD-100 DRAADLOOS MAGNEETCONTACT MET EXTRA INGANG

- Twee reedcontacten
- Ingang om ieder type detector (NC) op aan te sluiten
- Op afstand programmeerbare parameters
- Sabotage contact
- Voeding: lithium batterij, CR123A 3V

3.7 AMD-101 DRAADLOOS MAGNEETCONTACT MET EXTRA ONAFHANKELIJKE INGANG

- Twee reedcontacten
- Individueel identificeerbare ingang om iedere type detector (NC) aan te sluiten
- Op afstand programmeerbare parameters
- Sabotage contact
- Voeding: lithium batterij, CR123A 3V

3.8 AMD-102 DRAADLOOS MAGNEETCONTACT MET INGANG VOOR ROLLER SHUTTER DETECTOR

- Twee reedcontacten
- Individueel geïdentificeerde ingang voor het aansluiten van een roller shutter detector van het type NC.
- Het op afstand configureren van de parameters
- Sabotage contact
- Voeding: lithium batterij, CR123A 3V

3.9 AGD-100 DRAADLOZE GLASBREUK DETECTOR

- Detectie van brekend, gelamineerd of gelaagd glas
- Multi frequentie digitaal signaal analyse
- Detectie gevoeligheid instelling
- Op afstand configureerbare parameters
- Sabotage contacten
- Voeding: lithium batterij, CR123A 3V

3.10 AFD-100 DRAADLOZE WATER DETECTOR

- Externe sensor
- Sabotage contacten
- Voeding: lithium batterij, CR123A 3V

3.11 AVD-100 DRAADLOZE TRIL DETECTOR EN MAGNEETCONTACT

- Geavanceerd verwerking van het piezo elektrisch sensor signaal
- Tril detectie gevoeligheid instelbaar
- Op afstand configureerbare parameters
- Sabotage contacten
- Voeding: lithium batterij, CR123A 3V

3.12 ASD-100 DRAADLOZE ROOK EN HITTE DETECTOR

- Optische sensor voor visuele rookdetectie
- Hitte sensor welke reageert op indien deze boven een vooraf ingestelde temperatuur komt, evenals aan een hoge snelheid van temperatuurstijging.
- Gevoeligheidsbereik selectie volgens de EN54 norm
- Op afstand configureerbare parameters
- Akoestisch en optische alarm indicatie
- Voeding: lithium batterij, CR123A 3V

3.13 ARD-100 DRAADLOZE HERORIËNTATIE DETECTOR

- Versnellingsmeter voor analyse van de acceleratie en de zwaartekracht
- Onthoud de positie indien deze in actieve wordt gezet of de test mode wordt geactiveerd.
- Op afstand configureerbare parameters

- Sabotage contacten
- Voeding: lithium batterij, CR123A 3V

3.14 ATD-100 DRAADLOZE TEMPERATUUR DETECTOR

- Digitale temperatuur sensor
- Tot twee programmeerbare temperatuur drempelwaarden
- Op afstand configureerbare parameters
- Sabotagecontact
- Voeding: lithium batterij, CR123A 3V

Opmerking: De ATD-100 detector wordt alleen ondersteund door de controller in samenwerking met het INTEGRA alarmsysteem met firmware versie 1.09 of later.

3.15 ASP-105 DRAADLOZE BUITEN SIRENE EN FLITSER

- Optisch en akoestische signalering aangestuurd door onafhankelijke radio signalen
- Akoestische signalering: piezo elektrische omvormer
- Op afstand configureerbaar van de akoestische signalering
- Optische signalering: LED indicatoren
- Sabotage contact
- Voeding: directe voeding 12V ($\pm 15\%$)
- Noodstroom voeding: 6V 1.2Ah batterij

3.16 ASP-205 DRAADLOZE BINNEN SIRENE

- Akoestische signalering: piezo elektrisch omvormer
- Optische signalering: LED indicatoren
- Op afstand configuratie voor de 2 signalering modes
- Sabotage contact
- Voeding: lithium batterij CR123A 3V

3.17 APT-100 TWEEWEG HANDZENDER

- Voor het bedienen van de INTEGRA of VERSA alarmsystemen
- 5 knoppen voor het uitvoeren van max. 6 functies.
- 3 indicatie LED's voor de status van het alarmsysteem
- Geluidssignalering bij het indrukken van een knop en bij transmissie bevestiging.
- Voeding: lithium batterij CR123A 3V

Opmerking: De APT-100 handzender wordt alleen ondersteund met een ACU-100 aangesloten op een INTEGRA (versie 1.06 of later) of VERSA (versie 1.01 of later) alarmsysteem. Beschrijving van hoe de handzenders aan gebruikers gekoppeld dienen te worden of programmering daarvan, wordt in de gebruikers handleiding beschreven.

3.18 ASW-100 E 230VAC DRAADLOZE NETSTEKKER

- Afstand schakelaar AAN / schakel UIT voor apparaten die op 230VAC werken
- Type controller socket: E
- Knop voor handmatige bediening van het 230VAC elektrische circuit

- LED indicator van controller status
- Voeding: 230V AC

3.19 ASW-100 F 230VAC DRAADLOOS NETSTEKKER

- Afstand schakelaar AAN / schakel UIT voor apparaten die op 230VAC werken
- Type controller socket: F
- Knop voor handmatige bediening van het 230VAC elektrische circuit
- LED indicator van controller status
- Voeding: 230V AC

3.20 ARF-100 RADIO SIGNAALNIVEAU TESTER

- Controle van signaalniveau ontvangen door ACU-100 RF controller vanaf de tester, of door de tester vanaf de ACU-100 RF controller
- Simulatie van radiocommunicatie van apparaten die worden gevoed door batterijen of externe voedingen
- LED's tonen de radio signaalniveaus
- Zoemer
- Voeding: Alkaline Batterij 9V 6LR61

4. INSTALLATIE



Het ABAX twee- weg draadloos systeem dient zo te worden geïnstalleerd date er zekerheid bestaat over een geschikt radiosignaal van de draadloze apparaten die gaan samenwerken met de RF controller. Dit maakt het mogelijk communicatieproblemen te voorkomen.

Alle elektrische aansluitingen mogen alleen worden gemaakt met een afgekoppelde 230VAC voeding.

Voordat u doorgaat met het installeren van het systeem dient u de plaatsing van de apparaten te plannen. De installatie plaats voor de controller moet dusdanig worden gekozen opdat alle apparaten in het bereik van de controller liggen. Het wordt aanbevolen de controller en de apparaten zo hoog mogelijk te plaatsen, wat dan voor een beter radiobereik zorgt, en om het risico te voorkomen van het per ongeluk afdekken van de RF controller en de apparaten door mensen die zich bewegen in die ruimtes. De volgende regels dienen te worden opgevolgd voor een juist werkend draadloos systeem:

Hoe om te gaan met draadloos:

Voorzie de offerte altijd van een uitweg aangaande het plaatsen van de RF controller. Deze moet voor het beste bereik buiten de meterkast worden geplaatst.

Installeer eerst altijd de hoofdininstallatie in en om meterkast.

Plaats daarna de RF controller, zoals gezegd buiten de meterkast maar indien dit niet kan de controller tenminste 30cm ver weg plaatsen van zaken als,

a. Antenneversterkers

b. ISDN apparatuur

c. Stroom kabels (ook achter het schutboord van de meterkast meten of daar geen kabels liggen)

d. Draadloze zender ontvangers overige apparatuur

e. Routers

f. Zo hoog mogelijk in de meterkast

- Laat nooit bekabeling over de elektronica en de antenne van de RF controller lopen!
- Controleer alle batterijen op voldoende voltage en noteer dit in een logboek, een kleine moeite en een groot plezier achteraf, indien er iets niet goed blijkt te zijn. Doe dit ook met het onderhoud.
- Leer eerst alle apparaten in en begin met de apparaten die zowel zones als uitgangen innemen. Zie hoofdstuk 5.1 de tweede alinea.
- Plaats hierna altijd eerst de meest ver weg te monteren detector en bekijk of er voldoende signaal is op de controller via de bijbehorende software of LCD bediendeel. Schroef dus die detector niet vast maar leg hem op de zo dichtbij mogelijke plaats van bestemming.
- Bekijk hierna het signaal in de software.
- Het testen van voldoende signaal gebeurt d.m.v. de Dload10 of DloadX software. Dit geeft een online weergave van de binnenkomende signalen. Indien er geen signaal wordt ontvangen of minder dan 40%, verplaats dan de te detector iets. Geeft dit onvoldoende resultaat dan dient de zender/ontvanger iets te worden verplaatst.
- Plaats nu de volgende detectoren en herhaal bovenstaande.
- Bepaal met de plaatsing van de apparaten of er zich geen obstakels begeven in een rechte lijn tussen de controller en de te plaatsen detectoren.
- Zaken als spiegels, metalen wasemkappen, aluminium plafonds ed. veroorzaken demping van het signaal.
- Ieder muur van 7cm dikte reduceren het signaal met ongeveer 10%
- Dus ook de plaatsing van de controller in de meterkast op hoogte mag het liefst (als er bijvoorbeeld alleen beneden draadloos wordt beveiligd), net onder de muur aan de bovenkant van de meterkast worden gemonteerd. Dit om demping te voorkomen.

Voordat u de apparaten definitief monteert controleert u de ontvangst signaal niveaus van ieder apparaat. Een handig instrument om dit te controleren is de door Satel gemaakte ARF-100 tester. Indien het signaal niveau van een specifiek apparaat te laag is (lager dan 40%), is een wijziging van de apparaat positie noodzakelijk. In vele gevallen is een verplaatsing van het apparaat met twintig centimeter voldoende om een verbetering van het signaal te krijgen. Na het behalen van het meest optimale radiosignaal niveau voor alle apparaten, kunt u doorgaan met de installatie en de apparaten bevestigen op de beste positie.

Verschillende ACU-100 controllers kunnen werken in elkaars bereik. Automatische synchronisatie met draadloze systemen die reeds in gebruik zijn, wordt altijd uitgevoerd wanneer de controller is aangezet, en na iedere bewerking van het toevoegen of verwijderen van ondersteunde apparaten. De werking van het aantal draadloze apparaten binnen het bereik, hangt af van de COMMUNICATIEPERIODE (zie BESCHRIJVING VAN DE SERVICE FUNCTIES) en kan variëren tussen 150 tot 450. Hoe hoger de communicatie frequentie, hoe lager het aantal apparaten die kunnen samenwerken in elkaars bereik.

Aanbevelingen voor installatie van een specifiek draadloos apparaat kan worden gevonden in de handleiding geleverd bij het apparaat.

4.1 INSTALLATIE VAN DE ACU-100 DRAADLOZE SYSTEEM CONTROLLER

De ACU-100 controller dient binnen te worden geplaatst, in ruimtes waar normale luchtvochtigheid heerst. De elektronica is gemonteerd in de **OPU-1 A** kunststof behuizing. Voordat u de controller monteert aan de muur maakt u de benodigde ingangen/uitgangen in de achterkant van de behuizing voor de bekabeling om de controller aan te sluiten op de INTEGRA inbraakcentrale of de ACX-100 uitbreiding modules.

Opgelet: De kabels mogen niet dichtbij de antenne worden gelegd daar dit tot radio communicatie interferentie leid.

Tijdelijke verbinding van een LCD Bediendeel of computer is nodig voor programmering of diagnose van de module, indien deze niet is aangesloten op een INTEGRA of VERSA alarmsysteem.

4.2 AANSLUITEN VAN HET LCD BEDIENDEEL OP DE CONTROLLER

Het LCD bediendeel dient te worden aangesloten op de daarvoor bestemde stekkerverbinding RJ11 voorzien van een vier aderig kabel. De verbinding van het LCD bediendeel middels een RJ11 stekker wordt getoond in Fig. 3.

Het adres van het LCD bediendeel dient op nul te staan.

Indien juist aangesloten toont het bediendeel in de bovenste regel een boodschap voorzien van apparaat naam en programma versie. Als de [▲] [STORING] LED aangaat op het bediendeel betekent dit dat één van de functionele uitgangen actief is. Om in de service mode te geraken dient er een code te worden ingevoerd. De service mode wordt aangegeven door een oplichtende [▶] [SERVICE] LED. **De servicecode is 12345.**

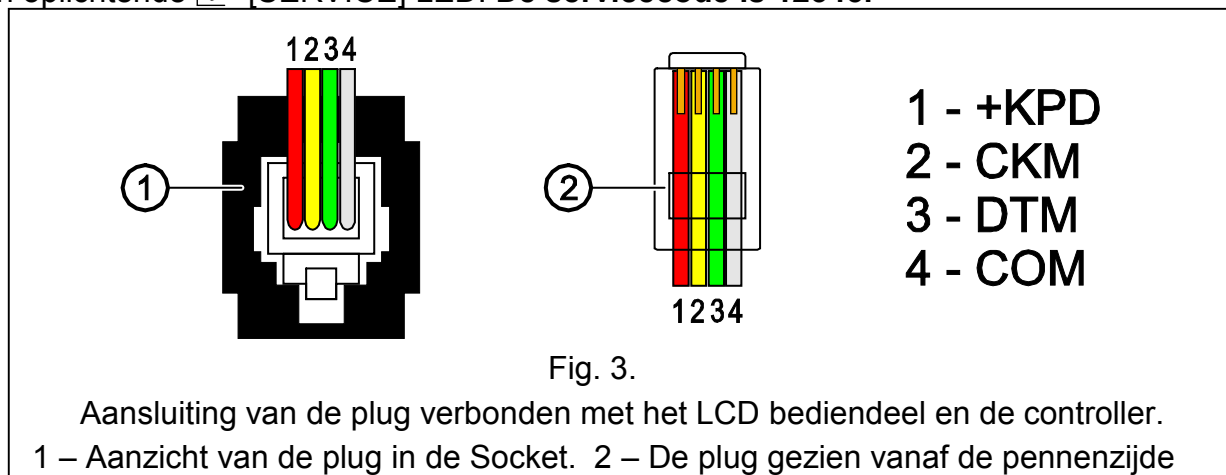

Indien er geen boodschap verschijnt op het display na de verbinding dient u het volgende na te kijken:

- Controleer dat de optie voor programmeren via een LCD bediendeel is geselecteerd op de DIP- schakelaars, dip schakelaar 5 moet op ON staan;
- Controleer dat de aangesloten kabel van het LCD op de controller juist is aangesloten. Op de tekening staan aansluiting 2 en 3 verkeerd om;
- Controleer dat adres nul is ingesteld op het LCD bediendeel.

Om het LCD bediendeel adres te controleren doet u het volgende en indien noodzakelijk wijzigt u deze:

1. Haal de +KPD bediendeel voeding en de data busdraden los (CKM, DTM).
2. Sluit de aansluitingen CKM, DTM kort.
3. Verbind de +KPD draad weer voor de voeding.
4. Het bediendeel adres wordt getoond:

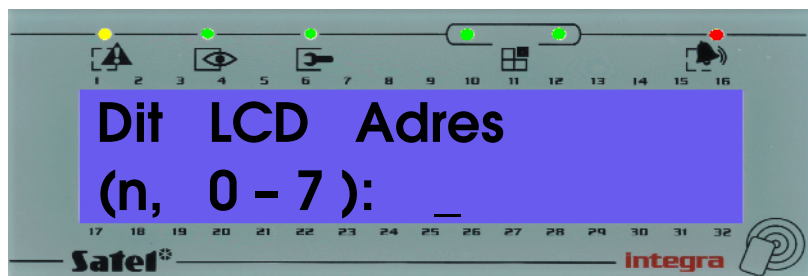

(n=0...7): ? = huidig adres van dit bediendeel

Fig. 4. Programmeren van het bediendeel adres

5. Wijzig het adres naar nul indien nodig. Het bediendeel bevestigt deze wijziging met vier korte tonen en een lange toon.
6. Sluit de bus draden weer juist aan en verbind het bediendeel met de ACU-100 controller zoals aangegeven (CKM, DTM).

4.3 VERBINDEN VAN EEN COMPUTER OP DE CONTROLLER

Indien de ACU-100 controller wordt geprogrammeerd bij gebruik van een computer, dient de computer middels de RS-232 poort te worden verbonden. De verbindingkabel tussen de computer en de RS-232 poort van de module dient te worden gemaakt als getoond in Fig.5. (U kunt ook een kant en klare kabel van SATEL gebruiken)

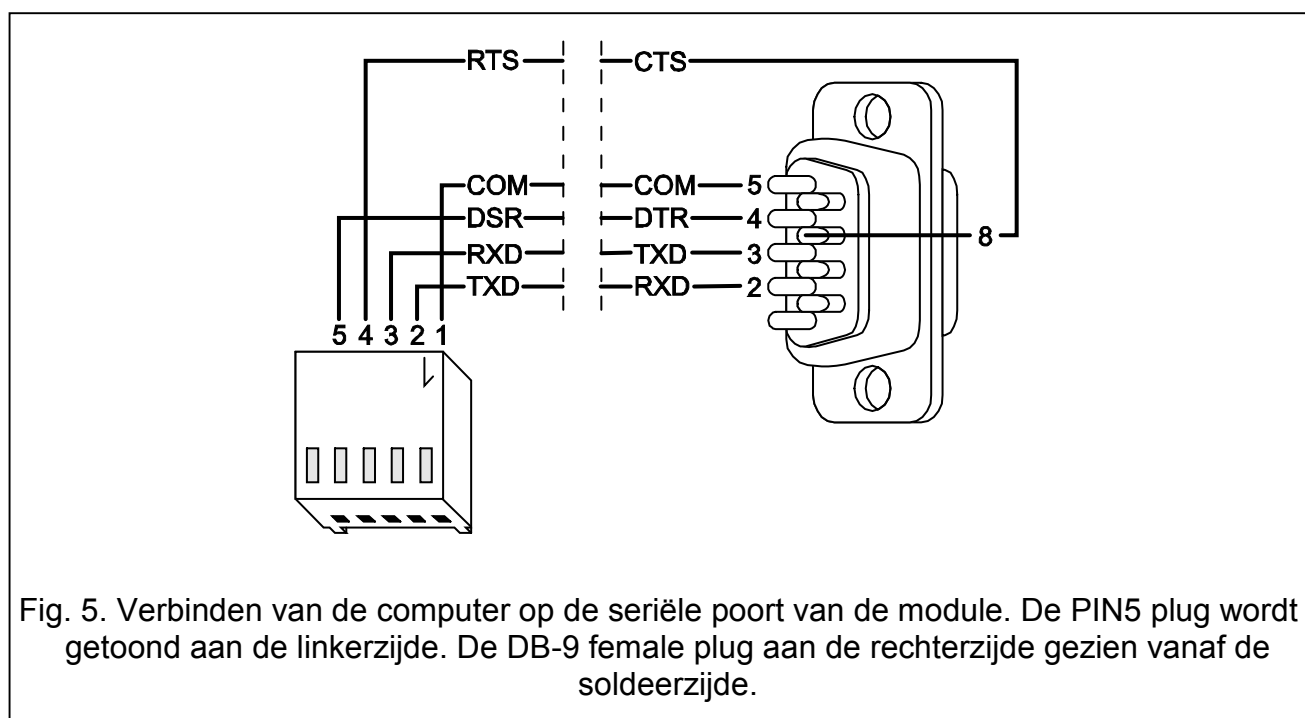

Opmerkingen:

- Raak de RS-232 poort van de controller niet aan met uw vingers en sluit deze niet kort.
- Voordat u de daarvoor special bestemde up- download kabel aansluit, verwijder eventuele elektrostatiche ladingen door met uw hand bijvoorbeeld een geaarde radiator aan te raken.
- Het wordt aanbevolen de RS-232 kabel eerst aan te sluiten op de controller poort.

Als het DLOAD10 programma niet wil communiceren met de computer na de verbinding met de RS-232 poort, dient u:

- Te controleren dat de optie voor programmeren via de RS-232 poort is geselecteerd middels de DIP- schakelaars, deze dienen allen op OFF te staan;
- Te controleren dat de poort waarmee de computer communiceert met de controller juist is geselecteerd in het DLOAD10 programma;

- Te controleren dat de kabel die verbinding heeft met de computer en de controller juist zijn aangesloten.

4.4 VERBINDEN VAN DE ACX-100 INGANG/UITGANG UITBREIDING MODULES

De ACU-100 controller communicatie bus kan tot vijf ACX-100 ingang & output uitbreidingsmodules bevatten. **De modules kunnen alleen aangesloten worden als de controller geconfigureerd is als draadloze apparaat module samenwerkend met een alarmsysteem.**

De modules dienen parallel op de controller bus aangesloten te worden. De aansluiting kan worden gemaakt door gebruik te maken van onafgeschermd kabel, (Gebruik van "twisted pair" kabel wordt niet aangeraden). Stel eerst de juiste adressering op de controller d.m.v. de dipswitches voor de ACX-100 modules, alvorens de modules aan te sluiten op de controller. Geen communicatie met de module zal worden gesignaleerd op de TPR uitgang als sabotage.

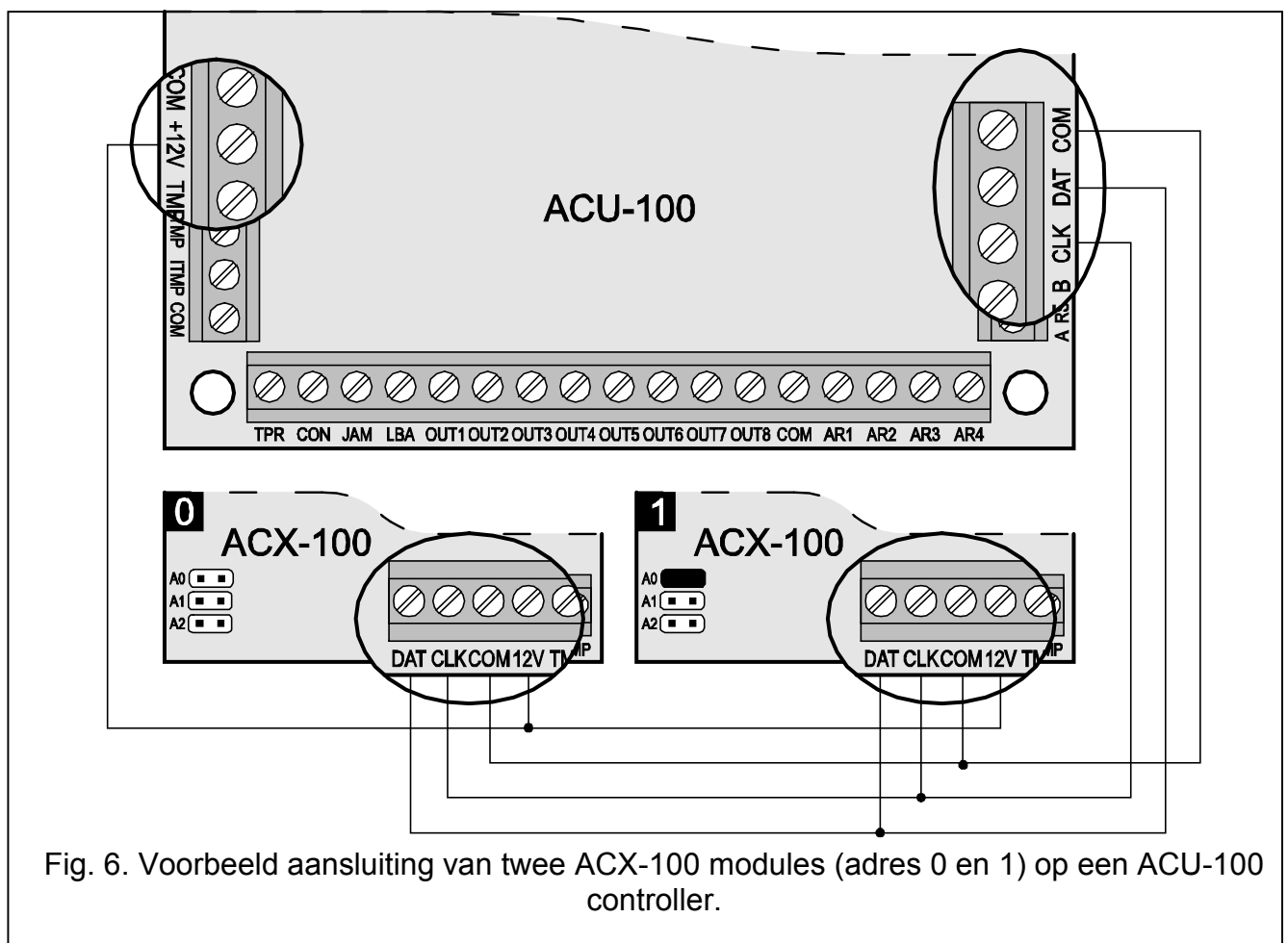

Fig. 6. Voorbeeld aansluiting van twee ACX-100 modules (adres 0 en 1) op een ACU-100 controller.

Iedere aangesloten module op de bus moet een eigen adres hebben in het bereik van 0 tot 4. Deze adressen dienen te corresponderen met het nummer van de volgende module, zoals getoond in Tabel 4. Als er één ACX-100 module is aangesloten op de controller, krijgt deze adres 0, bij twee, dient één van hun het adres 0 en de andere adres 1 te krijgen, etc.

De nummering van de controle ingangen en de uitgangen van de uitbreiding module in het systeem is afhankelijk van het ingestelde adres op de module. De nummering van de controle ingangen en de uitgangen van de module worden opeenvolgend getoond (Zie: Tabel 4.)

Opeenvolgend module nummer	Module adres	Controle ingang nummers	Uitgang nummers
1	0	5-8	9-16
2	1	9-12	17-24
3	2	13-16	25-32
4	3	17-20	33-40
5	4	21-24	41-48

Tabel 4.

De TMP aansluitingen worden aangesloten op de inbraakcentrale sabotage circuit.

4.5 TOEVOEGEN VAN NIEUWE DRAADLOZE APPARATEN

Opmerkingen:

- *De procedure voor het toevoegen van draadloze apparaten in het VERSA alarmsysteem, wordt beschreven in de VERSA installatiehandleiding.*
- *Indien de controller werkt met het INTEGRA alarmsysteem met firmware versie 1.09 of later, kunt u in geval van sommige apparaten selecteren of deze één of twee posities (kanalen) inneemt in de lijst met apparaten. Afhankelijk van het apparaat, indien één positie geselecteerd is zal bij de:*

AMD-102 – alleen de additionele ingang ondersteund worden (roller shutter en NC);

ATD-100 – het alleen mogelijk zijn om één temperatuur drempelwaarde te programmeren;

AVD-100 – alleen de tril detector ondersteund worden.

4.5.1 MET DLOAD10 en DLOADX Software programma's

Om nieuwe draadloze apparaten toe te voegen in het systeem, doet u het volgende:

1. Druk op de NIEUW APPARAAT knop in het programma.
2. Een venster verschijnt, waarin u het 7- cijferig serienummer kunt invoeren van het apparaat wat wordt toegevoegd. Het serienummer kan op de printplaat of op de behuizing worden gevonden. Iedere ARF-100 tester heeft het serienummer 0000500.
3. Afhankelijk van het apparaat dat moet worden toegevoegd in het systeem:
 - Plaats de batterij in de ASD-100 detector,
 - Activeer (open) het sabotage contact in geval van andere apparaten,
 - Zet voedingspanning op de ACX-200 of ACX-201 uitbreiding,
 - Zet de ARF-100 tester aan,
 - Steek de ASW-100 E / ASW-100 F draadloze netstekker controller in een 230V stopcontact,

Indien een ongeldig serienummer wordt ingevoerd, dan wordt u hierover geïnformeerd door een boodschap. Hierna dient u het correcte serienummer in te voeren en de bovenstaande stappen te herhalen.

4. Een bevestig boodschap wordt getoond dat het nieuwe apparaat is toegevoegd. **In het DLOADX programma (versie 1.09 of later):**
 - Een naam voor de zone/uitgang toegewezen aan het apparaat zal verschijnen (de naam kan worden bewerkt);
 - U kunt voor sommige apparaten selecteren of deze één of twee posities in de lijst met apparaten zal innemen (INTEGRA firmware versie 1.09 of later).
5. Klik met de muis op de „OK” knop om de procedure voor het toevoegen van apparaten te beëindigen. U kunt het toevoegen van apparaten ook beëindigen door op de “Afbreken”

knop te drukken. U kunt ook een volgend apparaat toevoegen door op de “volgende” knop te drukken.

Opmerking: Indien ACU-100 RF controller is geconfigureerd voor werking als een uitbreiding op INTEGRA centrale, dan dient de procedure van toevoegen van nieuwe apparaten in het systeem te worden gevolgd door de procedure van uitbreiding identificatie in de alarmcentrale.

4.5.2 Met LCD bediendeel aangesloten op de ACU-100 RF controller

Om nieuwe draadloze apparaten toe te voegen aan het systeem, doet u het volgende:

1. Start de NIEUW APPARAAT functie.
2. Voer het 7- cijferig serienummer in van het apparaat om te worden toegevoegd en druk op de [#] toets. Het serienummer kan op de elektronische print of op de behuizing worden teruggevonden. Iedere radio signaalniveau tester heeft het serienummer 0000500.
3. Afhankelijk van het apparaat dat moet worden toegevoegd in het systeem:
 - Zet voedingspanning op de ACX-200 of ACX-201 uitbreiding,
 - Zet de ARF-100 tester aan,
 - Steek de ASW-100 E / ASW-100 F draadloze netstekker controller in een 230V stopcontact,
 - Activeer (open) het sabotagecontact in het geval van de overige apparaten.

Indien het ingevoerde serienummer verschillend is van die van het eerder toegevoegde apparaat, of een apparaat met dit nummer is al geregistreerd dan zal er een boodschap met informatie hier omtrent worden getoond gevolgd door het automatisch teruggaan naar het menu.

4. Een boodschap bevestigt de toevoeging van een nieuw apparaat met het serienummer getoond in het display. Druk op de [#] toets om de procedure van toevoegen te beëindigen. U kunt nieuw apparaat toevoeging annuleren door op de [*] toets te drukken.

4.5.3 Met LCD bediendeel van het INTEGRA alarmsysteem

Om een nieuw draadloos apparaat toe te voegen aan het systeem, doet u het volgende:

1. Start de functie NIEUW APPARAAT (→SERVICE MODE →STRUCTUUR →HARDWARE →UITBREIDINGEN →INSTELLINGEN →*controller naam* → NIEUW APPARAAT)
2. Voer het 7- cijferig serienummer in van het apparaat druk op de [#] toets. Het serienummer kan op de printplaat of op de behuizing worden gevonden. Iedere ARF-100 tester heeft het serienummer 0000500.

Als een ingevoerd serienummer van een apparaat al in het systeem is geregistreerd zal het bediendeel een signaal geven door 3 lange tonen en foutmelding en kan niet doorgaan met de volgende stap in de procedure.

3. Nadat de „Open Sabotage Apparaat” is getoond:
 - Zet voedingspanning op de ACX-200 of ACX-201 uitbreiding,
 - Zet de ARF-100 tester aan,
 - Steek de ASW-100 E / ASW-100 F draadloze netstekker controller in een 230V stopcontact,
 - Installeer de batterij in de ASD-100 detector,
 - Activeer – na het plaatsen van de batterij - (open) het sabotagecontact in het geval van de overige apparaten.

Indien het ingevoerde serienummer verschillend is van die van het eerder toegevoegde apparaat, of een apparaat met dit nummer is al geregistreerd dan zal er een boodschap met informatie hier omtrent worden getoond. Druk op de [*] toets en start dan de procedure voor toevoegen opnieuw.

4. De nieuwe apparaat naam en serienummer worden getoond. Druk op de 1 toets om verder te gaan naar de volgende stap van de procedure (druk op ieder andere toets om de procedure van toevoegen apparaten te beëindigen).
5. **Indien er een optie is voor het selecteren van één of twee posities (kanalen) voor het apparaat in de lijst met apparaten, dan zal hiervoor een juist bericht worden getoond. Druk de 1 toets om één kanaal te selecteren en druk de 2 toets om 2 kanalen te selecteren.**
6. Een lijst van systeemzones welke kunnen worden toegekend aan het apparaat worden getoond. Selecteer een van deze zones (gebruik de ▼ en ▲ toetsen om te bladeren door de zonelijst) en druk op de [#] toets (druk op de [*] toets om de procedure van nieuwe apparaten te beëindigen). Indien het apparaat meer dan een zone inneemt in het systeem (bijv. AMD-101 magneetcontact, AVD-100 draadloos Trilcontact en magneetcontact, ASP-105 sirene, ASP-205 of ACX-200 en ACX-201 uitbreiding), dan worden deze additionele zones automatisch toegekend in het systeem (opeenvolgend na de eerst ingenomen zone).
7. Automatische uitbreiding identificatie wordt uitgevoerd (en de geschikte informatieve boodschap wordt getoond).
8. Een voorbeeldnaam wordt weergegeven voor de Zone/Uitgang naam. De naam kan worden veranderd. Druk de [#] toets om de naam op te slaan. Druk de[*] toets om de naam toewijs procedure te stoppen (de Zone/Uitgang zal gewoon weer de toegewezen naam en serie nummer van het apparaat krijgen). Indien het apparaat gebruikt maakt van meerdere In/Uitgangen dan zal de procedure voor deze herhaald worden.

4.6 VERWIJDEREN VAN DRAADLOZE APPARATEN

Opmerking: De procedure voor het verwijderen van draadloze apparaten in het VERSA alarmsysteem, wordt beschreven in de VERSA installatiehandleiding.

4.6.1 MET DLOAD10 en DLOADX Software programma's

Om draadloze apparaten van de controller te verwijderen dient u het volgende uit te voeren:

1. Klik op het apparaat welke u wilt verwijderen.
2. Druk op de " VERWIJDER APPARAAT " knop.
3. Volg de instructies op het scherm, druk de "Ja" knop om te bevestigen dat u het apparaat wilt verwijderen. Het apparaat zal worden vevrwijderd.

Opmerking: Indien de ACU-100 controller geconfigureerd is voor werking met de INTEGRA alarmsystemen, een nieuwe identificatie voor de uitbreiding dient te worden uitgevoerd na het verwijderen van een apparaat uit het systeem.

4.6.2 LCD bediendeel

Om draadloze apparaten van de controller te verwijderen dient u het volgende uit te voeren:

1. Start de VERWIJDER APPARAAT functie.
2. Selecteer een apparaat uit de lijst om te verwijderen uit het systeem en druk op het [#].
3. Volg de instructies op het display, druk op de 1 toets om het apparaat te verwijderen. Het verwijderen van het apparaat wordt via het bediendeel bevestigd met 4 korte en één lange toon.

Opmerking: Het indrukken van een andere toets dan de [1] toets, zal u terug brengen naar de lijst met draadloze apparaten.

5. BEDRADE ZONE / UITGANG UITBREIDINGEN IN HET ABAX SYSTEEM

De bedrade zones/uitgangen uitbreiding (ACX-200 of ACX-201) nemen 4 zones en 4 uitgangen in het systeem in. Tot 12 ACX-200 of ACX-201 uitbreidingen kunnen met de ACU-100 RF controller samenwerken. De uitbreiding voorziet real-time informatie over de status van zones. De ACU-100 zendt commando's uit naar de uitbreiding voor het veranderen van de status van de uitgangen (real-time) en voor het aanpassen van de zone instellingen (gedurende de Polling periode). Data gerelateerd aan de configuratie van één zone wordt verzonden gedurende één respons periode, dus 4 respons periodes zijn nodig voor het verzenden van de instellings informatie van 4 zones (meer dan 2 minuten kunnen voorbijgaan vanaf het moment dat de nieuwe instellingen zijn geprogrammeerd tot het moment dat zij daadwerkelijk zijn bewaard in de uitbreiding, indien de communicatie periode 36 seconden is. De instellingen van de uitbreiding zones worden bewaard in een niet-vluchtig geheugen, vandaar dat bij verlies van de voeding dit niet betekent dat alle programmering verloren is.

Opmerking: *Indien de communicatie met de ACU-100 RF controller weg is, dan zal de eerdere geactiveerde uitgangen de inactieve status krijgen na 20 communicatie periodes.*

Bovendien zal de ACX-200 module informatie zenden over:

- De status van AUX1, AUX2 voeding uitgangen – Overbelasting informatie wordt verzonden als de AUX1 of AUX2 uitgang belasting de 0.5 A overschrijdt.
- De accu status – Accu laag informatie wordt verzonden wanneer het voltage onder de 11 V valt voor een periode langer dan 12 minuten (3 accu tests). Deze informatie zal worden verzonden naar de ACU-100 totdat het voltage weer boven de 11V gestegen is voor meer dan 12 minuten (3 accu tests).
- AC voeding status – AC voeding weg informatie wordt verzonden als de AC voeding weg is voor meer dan 30 seconden. Het herstel wordt verzonden met de zelfde vertraging.

In samenwerking met de INTEGRA of VERSA alarmsystemen, zal de informatie van deze storingen verzonden worden over de communicatie bus. De storingen kunnen in gezien worden door gebruik van het Bediendeel, DLOADX of het GUARDX programma.

Bij gebruik van andere alarmsystemen zal de informatie van deze storingen worden verzonden over de LBA uitgang.

Om storingen te controleren met het LCD bediendeel verbonden met de module, doet u het volgende; Start the ACCU STATUS functie (SERVICE MODE → TESTEN → ACCU STATUS). Het eerste apparaat in de lijst met een probleem zal worden weergegeven. De ACX-201 uitbreiding wijst 4 posities toe in de lijst met apparaten. De "Lage Accu" bericht voor het eerste item toegewezen aan de uitbreiding betekent overbelasting van de AUX1 of AUX2 voeding uitgang; voor het tweede item – ontladen accu; voor het derde item – uitval AC voeding.

De accu status in het DLOAD10 programma wordt weergegeven in de online mode. Het logische informatiedisplay is identiek aan het LCD bediendeel. Het eerste item in de lijst in de "Accu" kolom verwijst naar de status van AUX1 & AUX2 voedingsuitgangen, de tweede – naar de accustatus, en de derde – naar de AC voeding status.

Opmerking: *De EN50131-3 standaard vereist dat zones moeten reageren op signalen welke langer duren dan 400 ms. Dit betekent in geval van de ACX-200 uitbreiding dat geen waarde de 300 ms mag overschrijden bij het invoeren van de gevoeligheid (de hoger de waarde, de lager de gevoeligheid).*

5.1.1 Configuratie van de ACX-200 of ACX-201 zones/uitgangen uitbreiding voor de ACU-100 module werking met INTEGRA of VERSA alarmcentrales

De uitbreidingen bezetten 4 zones en 4 uitgangen in het beveiliging systeem. Parameters van de ACX-200 zones en uitgangen worden op eenzelfde manier geprogrammeerd als die van andere bedrade zones en uitgangen van de alarmcentrale. Alhoewel, u dient in gedachten te houden dat de actuele gevoeligheid van de zones anders kunnen zijn dan de programmering in het alarmsysteem:

- Van 20 ms tot 140 ms – het correspondeert met de gevoeligheid geprogrammeerd in het alarmsysteem.
- Meer dan 140 ms – alleen bepaalde waardes zijn beschikbaar: 300 ms, 500 ms, 700 ms, etc. elke 200 ms.(De geprogrammeerde waarde wordt afgerond op wat de uitbreiding ondersteund)

5.1.2 Configuratie van de ACX-200 of ACX-201 zones/uitgangen uitbreiding in de ACU-100 RF controller werkend met de overige inbraakcentrales

Programmering van de zones/uitgangen van de uitbreidingen is mogelijk door gebruik te maken van een LCD bediendeel aangesloten op de ACU-100 RF controller of bij gebruik van het DLOAD10 SOFTWARE programma.

Het is nodig dat de werking configuratie van de detector aangesloten op de uitbreiding wordt bepaald en de gevoeligheid wordt geprogrammeerd voor iedere zone uitbreiding. Tevens dienen de uitbreidingen te worden toegekend aan de geselecteerde ACU-100 RF controller uitgangen. Onafhankelijk van hoe de uitbreidingen worden geprogrammeerd, zal de externe alarmcentrale de zones naar welk de ACU-100 RF controller uitgangen worden aangesloten, als NO type dienen te worden geprogrammeerd (zie ook de sectie INTERACTIE MET ALARMCENTRALE PANELEN).

In het LCD bediendeel wordt iedere wijziging van het zone type en gevoeligheid niveau gewijzigd bij gebruik van de CONFIGURATIE functie. De ▲ en ▼ toetsen maken het mogelijk de parameter waardes te wijzigen. De ◀ en ▶ toetsen maken het mogelijk te bewegen tussen de bovenste en onderste lijnen van het display, bijv. tussen de parameters die worden geprogrammeerd.

In het DLOAD10 programma, klik op de „Configuratie” kolom op het veld die refereert aan de zone uitbreiding en programmeer voor welk type en gevoeligheid nodig zijn. Deze parameters worden gescheiden door een -. De eerste positie geeft het zone type. Bij gebruik van het bediendeel kunt u hier een cijfer van 0 tot 5 invoeren volgens Tabel 5 .

Cijfer	Zone type
0	geen detector
1	NC
2	NO
3	EOL
4	2EOL/NO
5	2EOL/NC

Tabel 5.

De tweede positie geeft de zone gevoeligheid weer. Bij gebruik van het bediendeel kunt u hier een waarde tussen de 20ms tot 5100ms invoeren. Binnen het bereik van 20ms tot 140ms, is het mogelijk waardes van iedere 20ms (20ms, 40ms, 60ms, etc.) in te voeren. De volgende waarde die kunnen worden ingevoerd is 300ms. Binnen het bereik van 300ms tot 5100ms, kunt u de waardes van 200ms elk (300ms, 500ms, 700ms, etc.) invoeren. Indien een nummer, verschillend van die van de waardes hierboven, is ingevoerd, dan wordt dit afgerond naar de

eerste ondersteunde waarde (bijv. na invoer van 301, dan is de volgende waarde die wordt ingevoerd 500ms).

Om de uitganguitbreidingen te configureren, gebruik de aangewezen ACU-100 stuur ingang welke de uitganguitbreiding bestuurt. De stuur ingangen worden aangesloten op de daarvoor geschikte geprogrammeerde uitgangen van de alarmcentrale.

6. DRAADLOZE DETECTOREN IN HET ABAX SYSTEEM

De draadloze detectors verzenden informatie naar de centrale over activeringen, sabotage en lage batterijstatus. Twee detector werking modus zijn beschikbaar:

- **Passieve mode** – De batterij bespaar mode, waarin informatie over activeringen en de batterij status verzonden wordt naar de controller gedurende de communicatie periode (Zie de COMMUNICATIE PERIODE parameters), alleen de informatie over de sabotage wordt direct verzonden. De detectoren (kunnen) in de passieve mode werken indien het alarm is uitgeschakeld.
- **Actieve mode** – Alle informatie wordt direct verzonden naar de controller.

Indien de controller werkt als een uitbreiding voor draadloze apparaten bij INTEGRA of VERSA alarmsystemen, zal de werkingmode van de detector gestuurd worden via de communicatie bus. Inschakelen van het blok zal alle draadloze detectoren in de actieve modus doen zetten, en uitschakelen weer terug naar de passieve mode

In alle andere configuraties zal de detector werkingmode gestuurd worden door de controller ingangen. Stel voor iedere detector de ingang in die de werking bepaald. Sluit een geschikte uitgang aan van het alarmsysteem naar de ingang. (Dé-)activering van de controller ingang zal de detector schakelen tussen passieve en actieve mode.

Daar wijziging van de status van de detectoren van passief naar actief, en andersom, plaatsvindt gedurende de polling, Dit wordt met enige vertraging gedaan in relatie met inschakelen/ uitschakelen. Deze vertraging, afhankelijk van de gekozen communicatie periode, kan 12, 24 of 36 seconden zijn.

De COMMUNICATIE PERIODE heeft effect op het batterij verbruik van de detector. Het batterij verbruik verminderd als de frequentie van communicatie tussen controller en detector verminderd.

Het is aan te raden in sommige situaties de detector op altijd actief te zetten. Bijvoorbeeld, de gebruiker wil er zeker van zijn dat er geen raam open staat op het moment van inschakelen. Het overschakelen van de raam magneetcontact detector naar permanente actieve status voorkomt het risico dat het raam wordt geopend net voor het inschakelen, maar de raam open info de centrale nog niet heeft kunnen bereiken.

De manier van het permanent schakelen van de detector naar de actieve status hangt af van de controller werking configuratie. Indien de controller samen met een INTEGRA of VERSA alarmsysteem werkt, selecteer de corresponderende opties voor de draadloze detector. Of anders dient de controller ingang geprogrammeerd te worden als altijd actief.



Volgens de EN50131-3 standaard alle Hold-up apparaten gebruikt met de ACU-100 controller, moeten altijd in actieve mode staan.

De batterijen verzekeren de werking van de detectoren voor een periode van ongeveer 3 jaar, aangenomen dat deze in de passief status blijven voor een gedeelte van die periode, en met een COMMUNICATIE PERIODE van 12 seconden.

Een langere Pollings periode (24 of 36 seconden) betekent verlenging van de batterijduur. De levensduur van de batterij in de detector welke continue in de actieve mode staat zal korter wezen dan degene die periodiek in deze mode

geschakeld worden. Maar indien het specifieke karakter of de installatie plaats is zo dat het aantal activeringen laag is, zal het schakelen van de detector naar actieve mode niet echt veel invloed hebben op de levensduur van de batterij.

6.1 ADDITIONELE DETECTOR PARAMETERS OM TE CONFIGUREREN

APD-100 – Draadloos passieve infrarood detector. De gevoeligheid kan worden geprogrammeerd. In geval van detectoren met firmware versie 2.01 kunt u tevens bepalen of u de optie van immuniteit van dieren (pet detectie) tot 15 kg in gewicht geactiveerd dient te worden.

APMD-150 – Draadloze dual detector. Het volgende kan worden geprogrammeerd:

- Gevoeligheid van de Infrarood;
- Gevoeligheid van de radar;
- Test mode werking.

AMD-100 en **AMD-101** – Draadloze magneetcontacten met een extra additionele ingang. Voor detectoren met firmware versie 3.5 D of nieuwer dient u te specificeren welke van de twee reedcontacten gebruikt dient te worden (in oudere detectoren wordt de selectie gemaakt door gebruik van een jumper). In geval van de AMD-101 detector, welke twee posities / zones inneemt in de lijst met apparaten, dient het reedcontact bepaald te worden voor de 1^e positie / 1^e zone.

AMD-102 – Draadloos magneetcontact met ingang voor een roller shutter detector. Voor het magneetcontact dient u te specificeren welke van de twee reedcontacten gebruikt dient te worden. Voor de roller shutter ingang dient u het volgende te programmeren:

- Aantal pulsen, het aantal activeringen welke de ingang zal activeren;
- Puls duur (de tijd geteld op het moment van een puls en de tijd waarin de volgende puls moet optreden voor het activeren van de ingang).

Opmerking: Het aantal pulsen wordt gereset nadat de puls duur verstreken is en na het omschakelen van de detector van passieve naar actieve mode.

AGD-100 – Draadloze glasbreuk detector. De gevoeligheid van het hoog frequent kanaal dient te worden geprogrammeerd.

AVD-100 – Draadloze trildetector en magneetcontact. Voor het magneetcontact dient u te specificeren welke van de twee reedcontacten gebruikt dient te worden. Programmeer het volgende voor het trilcontact:

- Gevoeligheid (een enkele trilling welke voldoet aan de gevoeligheids criteria zal de detector doen activeren);
- Aantal pulsen. Registratie van het ingevoerde aantal pulsen van trillingen binnen 30 seconden zal de detector doen activeren. Alle tril tellingen (deze hoeven niet te voldoen aan de gevoeligheids criteria) met de waarde 0 van pulsen worden niet geteld.

Opmerking: De instellingen worden individueel geanalyseerd. Met als resultaat dat de detector een activering kan signaleren na het registreren van één sterke trilling veroorzaakt door een krachtige klap, alsmede na een paar kleine trillingen veroorzaakt door een serie van lichte tikken.

ASD-100 – Draadloze rook en hitte detector. Het volgende kan worden geprogrammeerd:

- Werking mode van de hitte detector;
- Werking mode van de zoemer;
- Tijdsduur van alarm signalering door de zoemer/LED.

ARD-100 – Draadloze heroriëntatie detector. De gevoeligheid kan worden geprogrammeerd.

ATD-100 – Draadloze temperatuur detector. Stel voor elke positie van de detector de volgende temperatuur drempelwaarden parameters in:

- Drempelwaarde type: hoog (de detector zal een activering rapporteren als de temperatuur boven de gedefinieerde waarde uit komt) of laag (de detector zal een activering rapporteren als de temperatuur onder de gedefinieerde waarde uit komt);
- Temperatuur;
- Tolerantie.

7. SIRENES /FLITSERS IN HET ABAX SYSTEEM

De Sirene/ Flitser verzend informatie over sabotage en de accu conditie / voeding status naar de ACU-100 controller. De informatie over sabotage wordt direct verzonden, terwijl alle overige informatie – op het moment van het pollen/communiceren geschiedt (zie: Communicatie tijd).

Opmerking: *De signalering van sabotage wordt geblokkeerd bij:*

- *Bij het activeren van de Test mode,*
- *Bij het activeren van de Service Mode, in samenwerking met de INTEGRA of VERSA alarmsystemen.*
- *Voor 40 seconden na het opstarten van de Sirene /Flitser*

Het commando voor het blokkeren/ deblokkeren van het sabotage alarm in verband met het activeren van de Service of Test mode wordt verzonden gedurende de Pollings periode.

Afhankelijk van de module configuratie zal de signalering worden geactiveerd bij:

- Activering de uitgang van het INTEGRA of VERSA alarmsysteem waartoe de draadloze sirene is toegewezen. De uitgang dient passend te worden geprogrammeerd.
- Het activeren van de controller ingang welke is geselecteerd om te sturen.

7.1 BESCHRIJVING VAN DE ASP-105 SIRENE / FLITSER

De ASP-105 buiten Sirene:

- Neemt twee posities in, in de lijst met apparaten ondersteund door de controller. (Akoestische signalering en Optische signalering apart)
- Neemt tot twee uitgangen en zones in, in de INTEGRA en VERSA alarmsystemen;
- Heeft 2 ingangen en 2 uitgangen nodig voor samenwerking met een ander alarmsysteem.

De Sirene / Flitser staat het apart activeren van de Optische en Akoestische signalering toe. Het commando om deze te activeren wordt direct verzonden van de controller naar de Sirene. De duur van Akoestische signalering kan de geprogrammeerde tijd van de sirene niet overschrijden. De duur van de Optische signalering is ongelimiteerd.

De Sirene heeft een vaste voeding nodig van +12V DC. Een 6V 1.2Ah accu kan worden gebruikt als voeding back-up.

Opmerking: *De sirene test de accu niet daarom dient de accu periodiek te worden gecontroleerd door gekwalificeerd personeel als deel van het onderhoud.*

Afhankelijk van de controller configuratie kan bij 12V DC verlies het volgende gebeuren:

- Een activering van de tweede zone, bezet door de sirene in the systeem (communicatie over de bus met INTEGRA, VERSA, alarmsystemen);
- Activering van de LBA uitgang van de controller;
- Activering van de controller uitgang toegewezen aan de Optische signalering (De tweede positie bezet door de sirene in de lijst met apparaten).

Afhankelijk van de controller configuratie kan bij een lage accu het volgende gebeuren:

- Een activering van de eerste zone, bezet door de sirene in the systeem (communicatie over de bus met INTEGRA, VERSA, alarmsystemen);
- Activering van de LBA uitgang van de controller;
- Activering van de controller uitgang toegewezen aan de Optische signalering (De eerste positie bezet door de sirene in de lijst met apparaten).

7.2 BESCHRIJVING VAN DE ASP-205 SIRENE FUNCTIES



Laat in de ASP-205 sirene geen batterijen zitten indien de sirene niet geïnstalleerd is. Een draadloos apparaat welke geen communicatie heeft met de controller voor meer dan 10 minuten, zal meer energie verbruiken en dus de levensduur van de batterij verminderen.

De ASP-205 draadloze Binnen Sirene:

- Neemt 2 posities in op de lijst met apparaten ondersteund door de controller;
- Neemt tot 2 Uitgangen en 2 Zones in, in het INTEGRA of VERSA alarmsysteem;
- Neemt 2 ingangen in en op z'n minst 1 controller uitgang indien deze gebruikt wordt met andere alarmsystemen (De uitgang wordt toegewezen aan elk van de twee posities gebruikt door de Sirene in de lijst met apparaten, maar het is mogelijk om twee uitgangen toe te wijzen maar de informatie zal op beide het zelfde zijn).

De sirene heeft de mogelijkheid het onafhankelijk activeren van de twee verschillende types signalen te activeren met de programmeerbare parameters. **Een commando om een signalering te activeren wordt alleen verzonden gedurende de Respons periode.** Hieruit volgt dat de afschakeltijd van de alarmsysteem uitgangen waartoe de ASP-205 draadloze binnen sirene aangesloten is, langer dient te zijn dan de respons periode. Het wordt aanbevolen dat deze tijd correspondeert met de signaal duur als geprogrammeerd bij de sirene.

Activering van de sirene sabotage contact zal een sabotage alarm doen genereren, welke 3 minuten zal duren (geluid type 1 en optische signalering).

Afhankelijk van de controller configuratie kan bij een lage accu het volgende gebeuren:

- Een activering van beide zones, bezet door de sirene in the systeem (communicatie over de bus met INTEGRA, VERSA, alarmsystemen);
- Activering van de LBA uitgang van de controller;
- Activering van de controller uitgangen toegewezen aan beide posities in de lijst met apparaten.

7.3 ADDITIONELE SIRENE PARAMETERS CONFIGURATIE

ASP-105 – Draadloze Buiten Sirene. Het volgende dient te worden geprogrammeerd:

- Type van akoestische signalen;
- Maximale duur van het akoestisch signaal.

ASP-205 – Draadloze Binnen Sirene. U kunt twee type signalen programmeren, onafhankelijk voor elk van hen.:

- Maximale duur van het Signaal;
- Type van akoestische signalen;
- En of het optische signaal geactiveerd dient te worden.

8. ASW-100 230VAC DRAADLOZE NETSTEKKER CONTROLLERS

De 230 V AC Draadloze netstekker:

- Neemt één positie in, in de lijst met apparaten ondersteund door de ACU-100 controller.
- Neemt één uitgang en één zone in, in de INTEGRA en VERSA alarmsystemen;
- Heeft 1 zones en 1 ACU-100 uitgang nodig om samen te werken met een ander alarmsysteem.

Afhankelijk van de ASW-100 controller werking configuratie, zal het elektrische circuit gesloten zijn:

- Bij het activeren van de INTEGRA of VERSA systeem uitgang waar de ASW-100 controller is toegewezen, dient de uitgang correct geprogrammeerd te zijn.
- Bij het activeren van de ACU-100 controller ingang welke geselecteerd is om de uigang te bedienen.

Het commando om het 230 V elektrische circuit te sluiten/openen wordt direct verzonden van de ACU-100 controller naar de ASW-100 controller.

De ASW-100 controller kan in drie modes werken (aangegeven tussen haakjes is de mode beschrijving in het LCD bediendeel van het INTEGRA of VERSA systeem):

- Mode 0 [knop: inactief] – het elektrische circuit is alleen op afstand bedienbaar;
- Mode 1 [knop: tussentijds bedienen] – het elektrische circuit kan op afstand en handmatig worden bediend;
- Mode 2 [knop: combi bediening] – het elektrische circuit kan op afstand en handmatig worden bediend, maar de afstandsbediening kan handmatig worden overruled.

Informatie verzonden via de zone van het alarmsysteem / ACU-100 controller uitgang hang af van de ASW controller werking mode:

- Mode 0 – Knop status. Deze wordt direct verzonden.
- Mode 1 of 2 – Elektrisch circuit status. Deze wordt alleen verzonden gedurende de pollings periode (zie: COMMUNICATIE PERIODE).

Het indrukken van de knop / sluiten van het elektrisch circuit activeert de alarmsysteem zone / ACU-100 controller uitgang.



Wanneer u de ASW-100 netstekker controller aan het configureren bent wees dan zorgvuldig met de FILTER waarde, bijv. het aantal van communicatie periodes zonder response, waarna het verlies van communicatie met de ASW-100 controller wordt gerapporteerd. De 230V stopcontacten zijn meestal op een lage positie geïnstalleerd, vandaar dat de ASW-100 netstekker controllers die hierin zijn gemonteerd zijn blootgesteld aan het risico van te worden afgedekt door personen aanwezig in het object.

9. RADIO SIGNAALNIVEAU TESTER IN HET ABAX SYSTEM

De ARF-100 tester neemt een positie in op de lijst met apparaten ondersteund door de ACU-100 RF controller. De tester kan het radio signaalniveau te controleren ontvangen van de RF controller vanaf de tester, of door de tester vanaf de RF controller. Het signaalniveau wordt getoond via de LED's wanneer ACU-100 RF controller in de Testmode is gezet.

Opmerking: Iedere tester heeft het serienummer 0000500.

Om het radio signaalniveau te controleren en de juiste plaats van installatie positie te vinden voor de draadloze apparaten bij gebruik van de tester, doet u het volgende:

1. Installeer de batterij in de tester.
2. Voeg de tester toe aan het draadloze systeem (zie: TOEVOEGEN NIEUW DRAADLOOS APPARAAT). Indien de ACU-100 RF controller geconfigureerd is voor uitbreiding werking met INTEGRA of VERSA alarmcentrales, wordt het aanbevolen om de ARF-100 tester als laatste draadloze apparaat toe te voegen aan het systeem (nadat de andere apparaten zijn toegevoegd in het ABAX systeem). Dit voorkomt het creëren van een onnodig ongebruikte zone nadat de tester weer is verwijderd uit het systeem.
3. Gebruik de  knop, en selecteer de voeding mode van het draadloze apparaat wat geïnstalleerd gaat worden en wordt gesimuleerd door de tester.
4. Start de test mode in de ACU-100 RF controller. Gedurende de communicatietijd, zal het radio signaalniveau ontvangen door de tester van de RF controller worden getoond op de LED indicator. Druk de  knop in om het signaalniveau te zien wat wordt ontvangen door de RF controller van de tester. Het signaalniveau wordt altijd ververs gedurende de communicatietijd (welke wordt gesignaleerd door 1 korte toon). Indien een hogere update frequentie nodig is, activeer dan de dichtheid communicatie mode door de  knop ingedrukt te houden. Het signaalniveau getoond op de LED's wordt iedere 2 seconden ververs. Informatie updates wordt gesignaleerd door 2 korte tonen.
5. Vindt de optimale locatie voor het installeren van het nieuwe draadloze apparaat.
6. Als de test is voltooid, schakelt u de tester uit en verwijderd deze uit het ABAX draadloze systeem.

Opmerking: Indien niet gebruikt, zal de tester automatisch na 10 minuten uitschakelen.

10. INTERACTIE MET INBRAAKCENTRALES

De ACU-100 controller kan in verschillende configuraties werken:

- Als een uitbreiding voor draadloze apparaten voor de INTEGRA of VERSA alarmsystemen (Alle informatie over de controller in samenwerking met de VERSA alarmsystemen kunnen worden gevonden in de handleiding geleverd bij de centrale);
- Als een draadloze module samenwerkend met iedere inbraakcentrale.

10.1 UITBREIDING VOOR DRAADLOZE APPARATEN OP DE INTEGRA CENTRALE

Stel de juiste werkingsmode in en adresseer de ACU-100 RF controller via de Dipswitches.

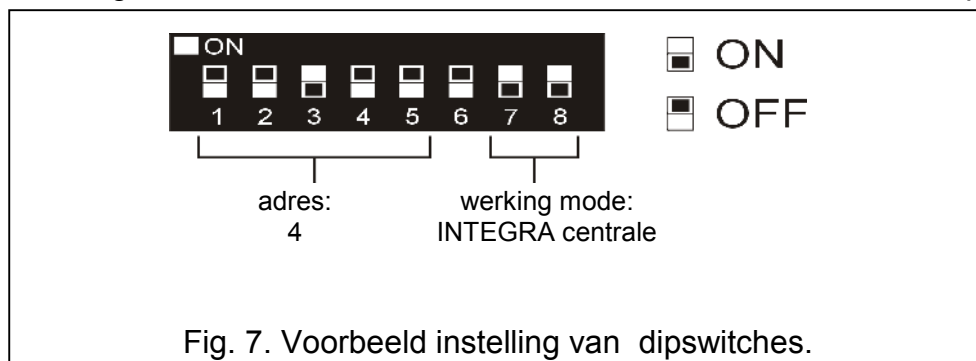

Fig. 7. Voorbeeld instelling van dipswitches.

De communicatie met de inbraakcentrale kan alleen worden gerealiseerd bij gebruik van de INTEGRA communicatie bus. Deze manier wordt gebruikt voor de transmissie van de activeringen van de detectoren, sabotage en storingen van de draadloze detectoren, en ook voor de werking van de draadloze detectoren. Tabel 10 toont hoe de aansluitingen van de controller communicatie bus wordt aangesloten op de communicatie bus aansluitpunten van de INTEGRA inbraakcentrale.

		ACU-100 controller aansluitingen			
		COM	+12V	CLK	DAT
Centrale aansluitingen	INTEGRA 24 / INTEGRA 32	COM	+EX of AUX	CK	DT
	INTEGRA 64 / INTEGRA 128	COM	+EX1 +EX2	CK1 CK2	DT1 DT2

Tabel 6.

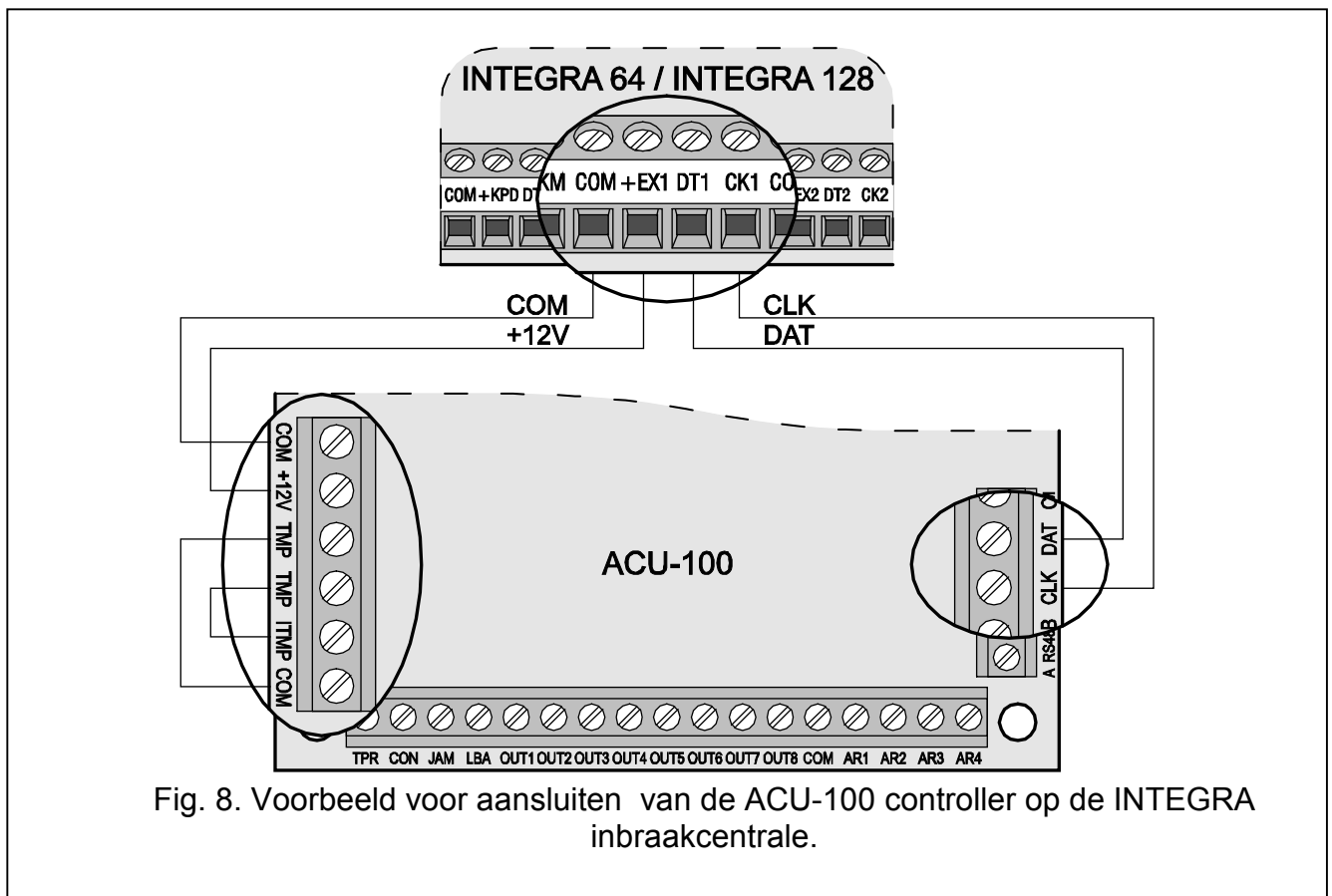

Fig. 8. Voorbeeld voor aansluiten van de ACU-100 controller op de INTEGRA inbraakcentrale.

Als de ACU-100 RF controller is aangesloten op de centrale start u de uitbreiding identificatie functie in de centrale. In het proces van het toevoegen of verwijderen van draadloze apparaten, dient u in gedachten te houden dat in het proces van de controller identificatie de INTEGRA inbraakcentrale de zones en uitgangen registreert in groepen van 8. Daarvoor is het belangrijk bij het registreren van de draadloze apparaten in de RF controller opeenvolgend in te voeren, dus het voorkomen van lege plekken in de lijst van zones, welke uiteindelijk ook het aantal beschikbare ingangen reduceren van de inbraakcentrale. Bijvoorbeeld, als 9 draadloze apparaten aanvankelijk zijn geregistreerd in de controller, maar apparaat ingang 7 later is verwijderd vanuit de lijst, dan zal de inbraakcentrale 2x8 zones toekennen aan de controller, hoewel er maar 8 apparaten fysiek aanwezig zijn. (zie Tabel **Fout! Verwijzingsbron niet gevonden.1**). In geval dat de apparaten niet alleen uitgangen innemen maar ook zones, wordt

het aanbevelen dat deze als eerste in het systeem worden opgenomen, om zo de continuïteit te handhaven voor gebruik van zowel de zones als de uitgangen. Tabel **Fout!** **Verwijzingsbron niet gevonden.**1 presenteert een situatie in welk de eerste uitgang van de sirene zichzelf op positie 8 heeft geplaatst, en de tweede uitgang op positie 9. Als resultaat geeft dit, 16 uitgangen zijn gereserveerd in het systeem (de achtste uitgang in de eerste groep van 8 uitgangen, en de eerste uitgang in de tweede groep van 8 uitgangen).

Soms is het onmogelijk deze gaten te voorkomen op de lijst zones / uitgangen. Dit is het geval wanneer het aantal zones/uitgangen echt gebruikt door de apparaten niet een veelvoud zijn van 8. Het vermijden van gaten is moeilijk en zelfs onmogelijk wanneer, door de grootte van een object, een aantal van de ACU-100 RF controllers werken in het systeem.

ACU-100		INTEGRA 64 / 128				
Nr.	Lijst van apparaten	Nr.	Zones Apparaat	Nr.	Uitgangen Apparaat	
1	APD-100 detector	8	17	APD-100 detector	17	Niet gebruikt / onbeschikbaar
2	APD-100 detector		18	APD-100 detector	18	Niet gebruikt / onbeschikbaar
3	AMD-100 detector		19	AMD-100 detector	19	Niet gebruikt / onbeschikbaar
4	AMD-100 detector		20	AMD-100 detector	20	Niet gebruikt / onbeschikbaar
5	AMD-101 detector		21	AMD-101 detector	21	Niet gebruikt / onbeschikbaar
6	^		22	AMD-101 detector	22	Niet gebruikt / onbeschikbaar
7			23	Niet gebruikt / onbeschikbaar	23	Niet gebruikt / onbeschikbaar
8	ASP-105 sirene		24	ASP-105 sirene	24	ASP-105 sirene
9	^	8	25	ASP-105 sirene	25	ASP-105 sirene
10			26	Niet gebruikt / onbeschikbaar	26	Niet gebruikt / onbeschikbaar
11			27	Niet gebruikt / onbeschikbaar	27	Niet gebruikt / onbeschikbaar
12			28	Niet gebruikt / onbeschikbaar	28	Niet gebruikt / onbeschikbaar
13			29	Niet gebruikt / onbeschikbaar	29	Niet gebruikt / onbeschikbaar
14			30	Niet gebruikt / onbeschikbaar	30	Niet gebruikt / onbeschikbaar
15			31	Niet gebruikt / onbeschikbaar	31	Niet gebruikt / onbeschikbaar
16			32	Niet gebruikt / onbeschikbaar	32	Niet gebruikt / onbeschikbaar

Tabel 7. Een ander voorbeeld van incorrecte registratie van draadloze apparaten. Het systeem moet 16 zones en 16 uitgangen reserveren, maar ook als 2 adressen voor apparaten die 8 items innemen. De RF controller met adres 0 is aangesloten op de eerste uitbreidingsbus.

ACU-100		INTEGRA 64 / 128				
Nr.	Lijst van apparaten	Nr.	Zones Apparaat	Nr.	Uitgangen Apparaat	
1	ASP-105 sirene	8	17	ASP-105 sirene	17	ASP-105 sirene
2	^		18	ASP-105 sirene	18	ASP-105 sirene
3	APD-100 detector		19	APD-100 detector	19	Niet gebruikt / onbeschikbaar
4	APD-100 detector		20	APD-100 detector	20	Niet gebruikt / onbeschikbaar
5	AMD-100 detector		21	AMD-100 detector	21	Niet gebruikt / onbeschikbaar
6	AMD-100 detector		22	AMD-100 detector	22	Niet gebruikt / onbeschikbaar
7	AMD-101 detector		23	AMD-101 detector	23	Niet gebruikt / onbeschikbaar
8	^		24	AMD-101 detector	24	Niet gebruikt / onbeschikbaar

Tabel 8. Een voorbeeld van een correcte registratie van draadloze apparaten. Het systeem heeft 8 zones en 8 uitgangen gereserveerd, maar ook als 1 adres voor 8 apparaten. De RF controller met adres 0 is aangesloten op de eerste uitbreidingsbus.

Buiten het toekennen van zones en uitgangen op de controller zal de centrale een adres reserveren op de uitbreiding bus – Voor iedere groep van 8 zones/uitgangen, is er 1 adres gereserveerd op de uitbreidingsbus. De RF controller kan adres 1 tot 6 innemen op de uitbreidingbus. Dit dient in acht genomen te worden op het moment van de ontwerp fase van het systeem waarbij er een voldoende aantal niet gebruikte adressen over moeten blijven voor de ACU-100 RF controller. Indien, nadat een nieuw draadloos apparaat is toegevoegd in de RF controller, het blijkt dat meerdere adressen nodig zijn, maar deze bezet zijn door andere uitbreidingen, dan zal een correcte voltooiing van de uitbreiding identificatie procedure niet mogelijk zijn. In dit geval zal het nodig zijn de adressen te wijzigen van uitbreidingen aangesloten op de uitbreidingsbus.

De systeem zones naar welk de draadloze apparaten zijn toegewezen kunnen als volgt geprogrammeerd worden:

- NC, NO of EOL – Afhankelijk van het type apparaat zal de zone informatie verzenden over detector activering, voedings fouten, etc.
- 2EOL/NC of 2EOL/NO – Afhankelijk van het type apparaat zal de zone informatie verzenden over detector activering, voedings fouten, etc. en tevens ook sabotage.

Wijziging van de draadloze detectoren van passieve naar actieve status vindt gelijktijdig plaats met het inschakelen van betreffend blok aan welk de zone met de draadloze detector toebehoort. Na het uitschakelen, gaan de detectoren weer terug naar hun passieve status. Dit refereert niet aan de 24uur zones. De draadloze zones toegekend aan deze zones blijven altijd in de actieve status. Additioneel, kan de ALTIJD ACTIEF MODE optie voor iedere draadloze detector worden toegepast.



Programmeer geen omgekeerde polarisatie van de alarmsysteem uitgangen aan welk de draadloze apparaten zijn toegekend, omdat deze apparaten dan functioneren in omgekeerde mode (de inactieve uitgang gaat aan, en de actieve uitgang gaat dan uit).

10.2 DRAADLOZE ACU 100 CONTROLLER IN COMBINATIE MET WILLEKEURIGE INBRAAKCENTRALE

Gebruik de DIP switch - schakelaars om de juiste werkingsmode van de ACU-100 controller te bepalen, en het aantal ACX-100 modules welke zijn aangesloten op de controller, als ook de programmeer mode.

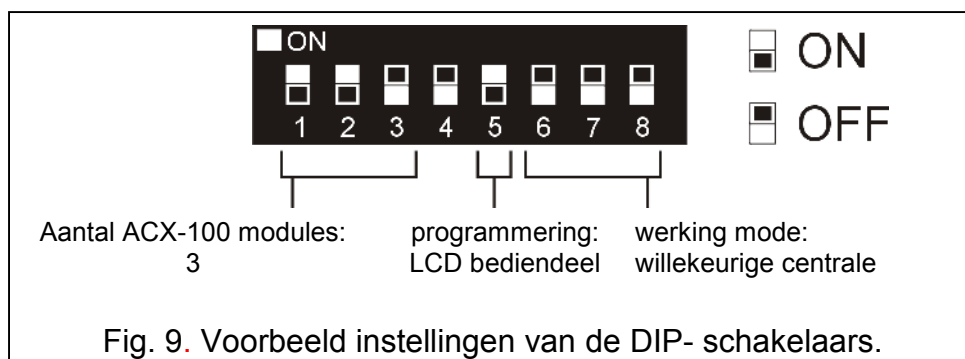

De communicatie met de inbraakcentrale in deze configuratie wordt gerealiseerd middels de controller uitgangen en ingangen. De controller uitgangen waar de draadloze apparaten aan worden toegekend worden aangesloten op de inbraakcentrale zone ingangen. De werking van de detectoren of sirenes wordt geregeld bij gebruik van de controller ingangen, welke aangesloten dienen te worden op de inbraakcentrale uitgangen. Bediening van de detectoren (overschakelen naar actieve / passieve status), sirenes (aansturing alarmsignaal), 230VAC netstekker controller (sluiten / openen van het elektrische circuit) etc. wordt uitgevoerd via de sturingangen van de ACU-100 RF controller. Juist geprogrammeerde uitgangen van de externe alarmcentrale dienen te worden aangesloten op de stuur ingangen van de ACU-100.

Getoond in het voorbeeld, Fig. **Fout! Verwijzingsbron niet gevonden.**0, is de CA-6 inbraakcentrale van SATEL, maar dit kan ieder ander inbraakcentrale zijn. De controller uitgangen OUT1 tot OUT5 worden aangesloten, respectievelijk, naar de inbraakcentrale zones Z1 tot Z5 (voorgeprogrammeerd als type NO). De TPR uitgang, welke informeert over sabotage van de draadloze apparaten en de controller (TMP aansluitingen zijn verbonden met de COM en ITMP aansluitingen), wordt aangesloten op de Z6 centrale zone, voorgeprogrammeerd als NO type, reactie type 24U LUID. De OUT4 centrale open collector uitgang is geprogrammeerd als 35: VOEDING BIJ IN en verbonden met de AR1 controller bestuur ingang. Deze ingang schakelt de draadloze detectoren over van de passieve naar actieve status. De OUT5 inbraakcentrale open collector uitgang is geprogrammeerd als type INBRAAK ALARM SIGNALERING en verbonden met de AR2 controller bestuur ingang. Deze ingang bediend de draadloze sirene.

11. PROGRAMMEREN EN DIAGNOSE

De manier van programmeren en de toegang tot de diagnose functies hangt af van de werk configuratie van de controller:

- Interactie met de INTEGRA of VERSA inbraakcentrale
 - Bediendeel van het alarmsysteem in de Service Mode;
 - Computer met DLOADX programma verbonden met de INTEGRA inbraakcentrale;
 - Computer met DLOAD10 programma aangesloten op de RS-232 poort van de RF controller voor de duur van de diagnostische test.
- Interactie met andere inbraakcentrales
 - LCD bediendeel verbonden met de controller voor de tijd van programmeren;
 - Computer met DLOAD10 programma verbonden met de controller RS-232 poort voor de tijd van programmeren.

11.1 LCD BEDIENDEEL BIJ GEBRUIK VAN DE INTEGRA INBRAAKCENTRALE

1. Voer de servicecode in, bevestig deze met de [*] toets en druk op de 9 toets om toegang te krijgen tot de servicemode.
2. Ga verder naar de functie voor het programmeren van de controller instellingen (→STRUCTUUR →HARDWARE →UITBREIDING →INSTELLINGEN →*acu-100 naam*).
3. Programmeer de controller als benodigd.
4. Beëindig de servicemode.

Het menu met service functies voor de controller in samenwerking met de INTEGRA inbraakcentrale:

- Geen blokkering na 3 sabotagemeldingen
- Uitbreiding sabotage
- Communicatie periode
- Nieuw apparaat
- Filter
- Configuratie
- Verwijder apparaat
- Synchronisatie
- Test mode
- Einde test mode

De diagnose van de controller en de draadloze geregistreerde apparaten kan worden uitgevoerd bij gebruik van de aanwezige functies in het gebruiker menu.

Overzicht van alle functies - zie Sectie BESCHRIJVING VAN DE FUNCTIES, OPTIES EN COMMANDO'S.

11.2 LCD BEDIENDEEL VAN HET VERSA ALARMSYSTEEM

Om te bepalen in welk Blok het sabotage alarm van de controller of niet verbonden meer is op /met de bus en/of om de Communicatie periode of naam te programmeren kunt u gebruik maken van de INSTELLINGEN functie (SERVICE MODE ►2. HARDWARE ►1. BDL. & UITBR. ►2. INSTELLINGEN). Na het selecteren van de controller uit de getoonde lijst dient de programmering volgens de "stap voor stap" methode te gaan.

Andere programmering gerelateerde functies voor het ABAX systeem zijn beschikbaar in het ACU-100 submenu (SERVICE MODE ►2. HARDWARE ►1. BDL. & UITBR. ►3. ACU-100):

- [213#1#] 1. Nieuw Apparaat
- [213#2#] 2. Config. Apparaat
- [213#3#] 3. Verwijder Apparaat
- [213#4#] 4. ACU-100 zones
- [213#5#] 5. Synchroniseer
- [213#6#] 6. Test mode Aan
- [213#7#] 7. Test mode Uit

Voor meer informatie kijk in de handleiding van het VERSA Alarmsysteem.

11.3 DLOADX PROGRAMMA

1. Start de DLOADX software op en start de communicatie op met de inbraakcentrale (zie INSTALLATEUR HANDLEIDING VOOR DE INTEGRA OF VERSA ALARMSYSTEEM).
2. Klik op de  knop om het venster te openen waar de structuur wordt getoond van het beveiliging systeem.
3. Selecteer de "Hardware" tab, en klik op de draadloze systeem controller op de bus waar deze op is aangesloten.
4. Programmeer de controller.

5. Na het invoeren van de nieuwe gegevens bewaard u deze in de controller door op de “Schrijf” knop te drukken. (de  en  knoppen in het hoofdmenu van DLOADX zijn niet bedoeld voor het Lezen/Schrijven van de Instellingen van en naar de Controller. Gebruik hiervoor de Lezen / Schrijf knoppen onder in)

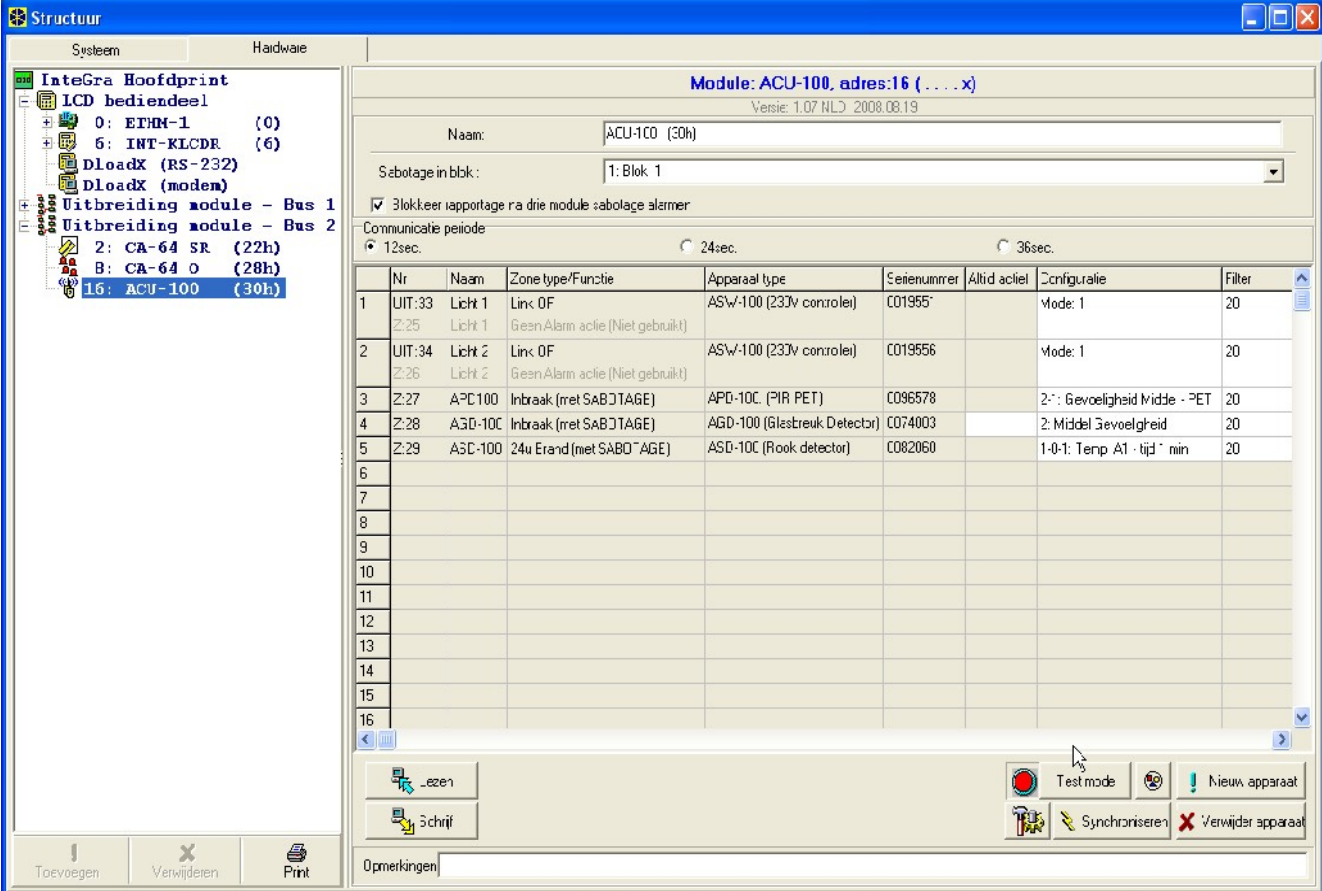

The screenshot shows the 'Structuur' window in the DLOADX program. The left sidebar shows a tree view of the system components, including 'Integra Hoofdprint', 'LCD bediendeel', and 'ACU-100 (30h)'. The main window displays the configuration for the 'ACU-100' module. The 'Naam' field is set to 'ACU-100 (30h)' and the 'Versie' is '1.07 NLD 2008.08.19'. The 'Sebutage in bbk' is set to '1: Blok 1'. The 'Communicatie periode' is set to '12sec.'. Below this is a table of registered devices.

Nr	Naam	Zone type/Functie	Apparaat type	Seienummer	Altijd actief	Configuratie	Filter
1	UIT:33 Z:25	Licht 1 Link DF Geen Alarm actie (Niet gebruikt)	ASW-100 (230V controle)	C01955		Mode: 1	20
2	UIT:34 Z:26	Licht 2 Link DF Geen Alarm actie (Niet gebruikt)	ASW-100 (230V controle)	C019556		Mode: 1	20
3	Z:27	APC100 Inbraak (met SABOTAGE)	APD-10C (PIR PET)	C096578		2: Gevoeligheid Middel - PET	20
4	Z:28	ASD-10C Inbraak (met SABOTAGE)	AGD-100 (Glasbreuk Detector)	C074003		2: Middel Gevoeligheid	20
5	Z:29	ASD-100 24u Erand (met SABOTAGE)	ASD-10C (Rook detector)	C082060		1-0-1: Temp A1 - tijd - min	20
6							
7							
8							
9							
10							
11							
12							
13							
14							
15							
16							

At the bottom of the window, there are buttons for 'Lezen', 'Schrijf', 'Testmode', 'Nieuw apparaat', 'Synchroniseren', and 'Verwijder apparaat'. There are also 'Toevoegen', 'Verwijderen', and 'Print' buttons at the very bottom left.

Fig. 10. Configuratie van de ACU-100 controller werking samen met het INTEGRA alarmsysteem in het DLOADX programma. Onder informatie over de module type en adres is de versie van de firmware. De draadloze apparaten zijn geregistreerd in de RF controller als eerder aanbevolen in deze handleiding: de apparaten welke zones en uitgangen innemen in het systeem zijn eerst toegevoegd, terwijl de apparaten met alleen ingenomen zones hierna zijn toegevoegd. De radio signaalniveau tester is als laatste toegevoegd.

Functies als diagnose van het SIGNAALNIVEAU, KWALITEIT VERBINDING en Test HERSTART in het DLOADX programma zijn beschikbaar in het venster voor DRAADLOZE APPARATEN.

Nr	Naam	Apparaat type	Serienummer	Signaal niveau	Kwaliteit verbinding	
33	Licht 1	ASW-100 (230V controller)	0019577	97%	100%	48/0/0
27	APD100	APD-100. (PIR PET)	0096578	0%		48/0/2
28	AGD-100	AGD-100 (Glasbreuk Detector)	0074003	97%	100%	48/0/3
29	ASD-100	ASD-100 (Rook detector)	0082060	97%	100%	48/0/4

Communicatie diagnose

! Test herstart Testen sinds: 28-Jan-09 12:17:29

X Sluit

Fig. 11. DLOADX programma venster toont het signaal niveau en kwaliteit van de controller communicatie met de draadloze apparaten. (ACU-100 controller in samenwerking met het INTEGRA alarmsysteem).

Storingen van de draadloze apparaten (geen communicatie, laag batterij niveau, storing) kunnen worden uitgelezen in het DLOADX programma STORING venster.

11.4 LCD BEDIENDEEL AANGESLOTEN OP DE CONTROLLER

1. De optie in te stellen voor het programmeren met het LCD bediendeel via de DIP switch schakelaars (dip schakelaar 5 moet op ON staan) op de controller print.
2. Verbind het bediendeel met de controller middels en RJ11 stekker (zie: VERBINDEN VAN HET BEDIENDEEL MET DE CONTROLLER).
3. Voer de servicecode in (standaard 12345) en bevestig deze door het indrukken van de [#] of OK toets, om toegang te krijgen tot de menustructuur van de controller service functies.
4. Programmeer de controller als benodigd.
5. Beëindig de service mode door gebruik te maken van de EINDE SERVICE FUNCTIE.
6. Maak de verbinding met het LCD bediendeel los.
- 7.

11.4.1 Service mode van het bediendeel aangesloten op de RF controller

U kunt door het menu bladerend door gebruik te maken van de volgende bediendeel toetsen:

- ▲ - blader door de functielijst naar boven;
- ▼ - blader door de functielijst naar beneden;
- ▶ - activeer de functie/submenu;
- ◀ of [*] - verlaat de functie/submenu zonder wijzigingen te laten plaatsvinden (sommige functies kunnen alleen worden verlaten door de asterisk [*] toets);
- [#] - activeer de functie/submenu; accepteer de ingevoerde data.

Het menu van de servicemode in het LCD bediendeel aangesloten op de controller:

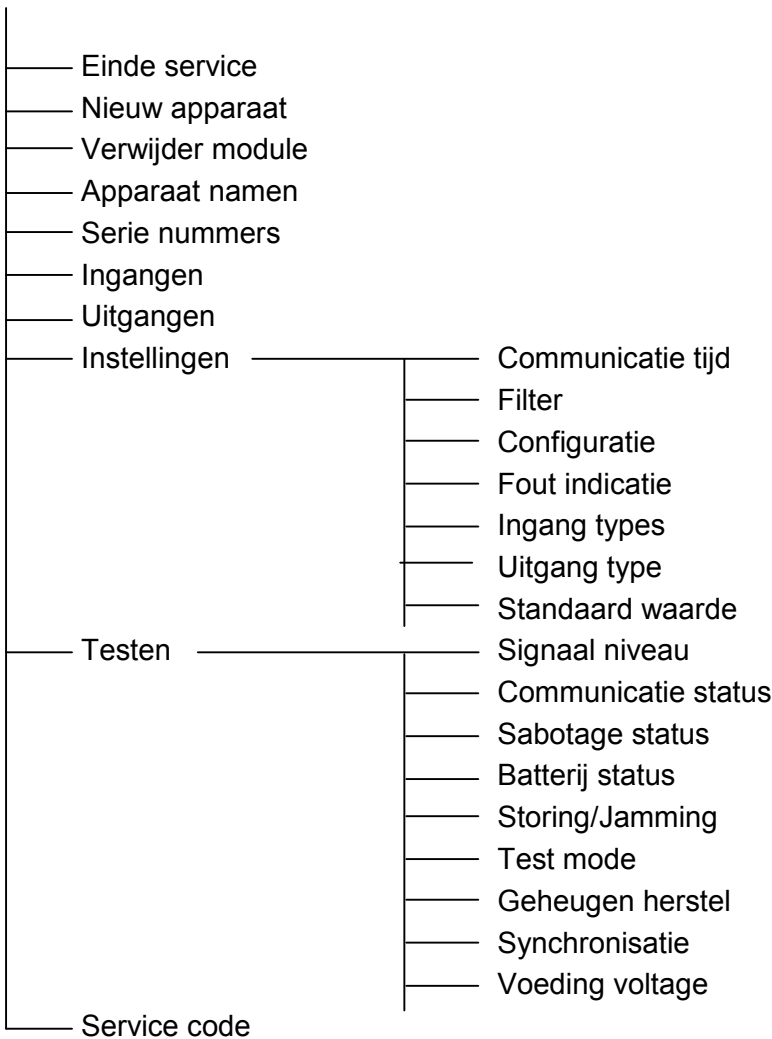

Overzicht van alle functies - zie Sectie BESCHRIJVING VAN FUNCTIES, OPTIES EN COMMANDO' S.

11.5 DLOAD10 PROGRAMMA

1. Stel de e optie in voor programmeren via de RS-232 poort door de DIP- schakelaars in te stellen op de controller print (alle DIP- schakelaars moeten op OFF staan). (dit is niet noodzakelijk wanneer de RF controller werkt in de configuratie als uitbreiding voor draadloze apparaten met de INTEGRA alarmcentrales).
2. Verbind de computer met de controller (zie: VERBINDEN VAN DE COMPUTER MET DE CONTROLLER).
3. Start het DLOAD10 programma op in de computer (de toegang tot het programma is beveiligd met een wachtwoord, welke standaard **1234** is. Dit kan worden gewijzigd in ieder wachtwoord met een maximum van 16 karakters).
4. Open het "Communicatie" menu, selecteer het "Configuratie" item en geef aan welke computer poort wordt gebruikt voor de communicatie met de controller.
5. Open het "Bestand" menu, selecteer "Nieuw apparaat", en kies voor "ABAX-DRAADLOOS".

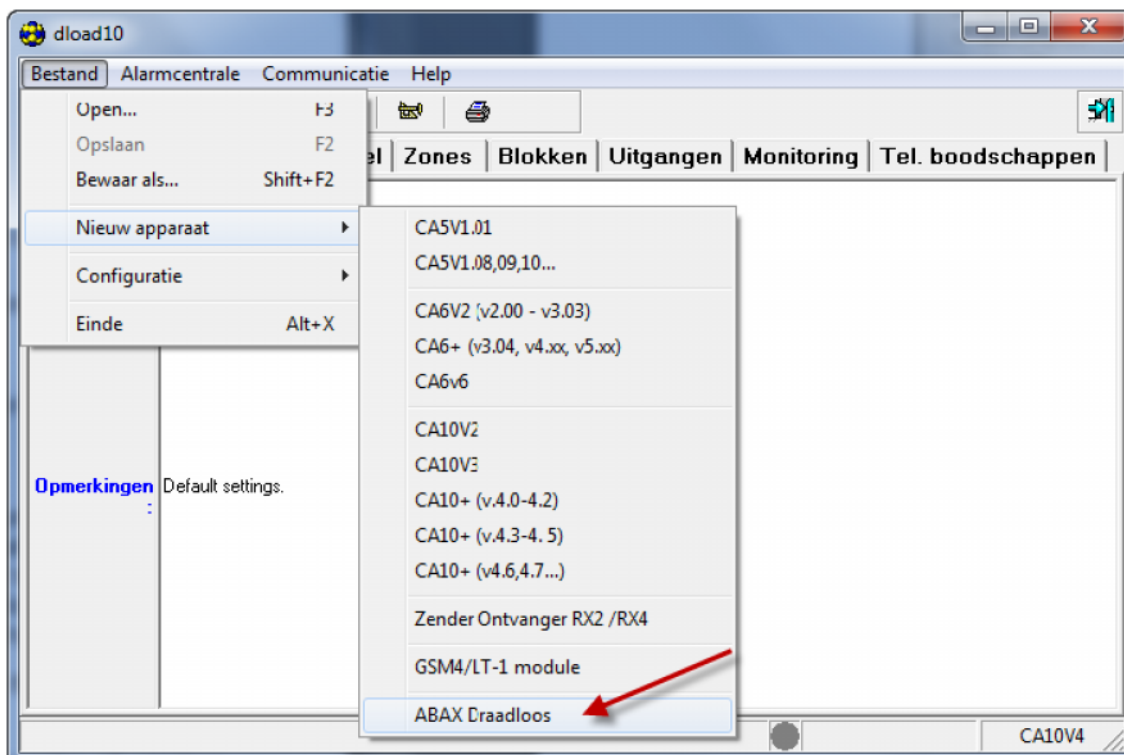



Fig. 12. Activering van de ACU-100 controller ondersteuning in het DLOAD10 programma.

6. Als de communicatie, is gemaakt zal het programma een vergelijk maken met de herkenningstekens in de computer en de controller, en indien deze samenvallen wordt de data uitgelezen van de controller.
7. Configureer de controller instellingen.
8. Na voltooiing van de nieuwe instellingen, bewaard u deze in de controller door op de



knop te klikken.

Een andere nuttige diagnose tool in het DLOAD10 programma is het niveau van het huidige ontvangen signaal door de controller op de werkende radio bandbreedte, welke wordt gepresenteerd als een real-time spectrumanalyse diagram. Dit illustreert het achtergrondruis niveau en alle geregistreerde op een zeker moment verstuurde signalen van andere radio apparaten werkend op dezelfde frequentie bandbreedte. De in rood gepresenteerde kleuren zijn de signalen afkomstig van de draadloze apparaten door de controller. Om het venster te

openen die het radiosignaal toont van de draadloze apparaten klikt u op  knop.

Opmerking: Wanneer de ACU-100 RF controller werkt in configuratie als uitbreiding voor draadloze apparaten van de INTEGRA serie alarmcentrales, zal de optie aangaande de configuratie van draadloze apparaten niet beschikbaar zijn in het DLOAD10 programma. Beschikbaar zijn dan alleen de diagnostische functies, inclusief diagrammen ter illustratie van de radio signaalniveaus.

The screenshot shows the 'DLOAD10 - Ouser: test' window. At the top, it indicates 'Verbonden met draadloze detector ontvanger, versie 1.03'. The interface includes several control panels for communication settings, such as 'Communicatie periode' (12sec, 24sec, 36sec), 'Jenning' (geen jarring), and 'Communicatie test' (Fertig test). A table displays the configuration for four detectors:

Nr.	Naam	Detector type	Serial nr.	Configuratie	Uitgang	Besturing ingang	Filter	Moeder/Status	Sabotage Detectie	Signaal	Verbinding kwaliteit
1	PIR 1	APD-100 (PIR)	0001225	1 Sensitivity low	1	1	7	Passief	0<	0<	32%
2	Magneetcontact	AMD-100 (magneetcontact)	0001225	-	1	1	3	Passief	Sabotage 0<	0<	100%
3	Sirene buiter	ASP 105 (sirene)	0001E52	1.1 Sound 1 "jd 1min	3	3	50	Actief	0<	0<	82%
4	Fitsen buiter	^ (flash)	0001E52	-	4	4	20	Actief	0<	0<	82%

At the bottom, there are buttons for 'Test module', 'Nieuw subpanel', 'Force Synchronisatie', and 'Verwijder detector'. The status bar shows 'ACU-100'.

Fig. 13. ACU-100 controller werkingsvenster in het DLOAD10 programma.

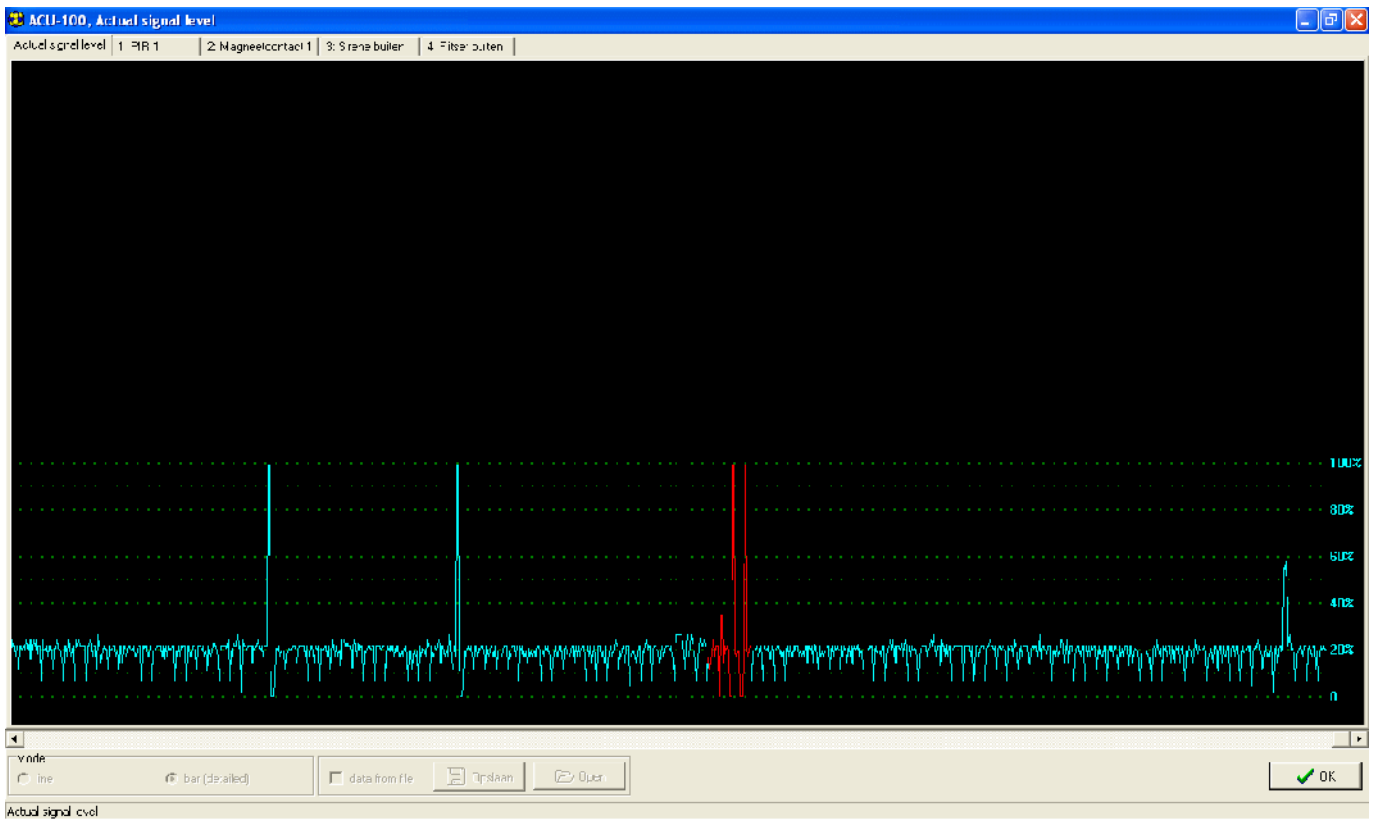

Fig. 14. DLOAD10 programma venster met een diagram van het radio signaal niveau ontvangen door de controller.

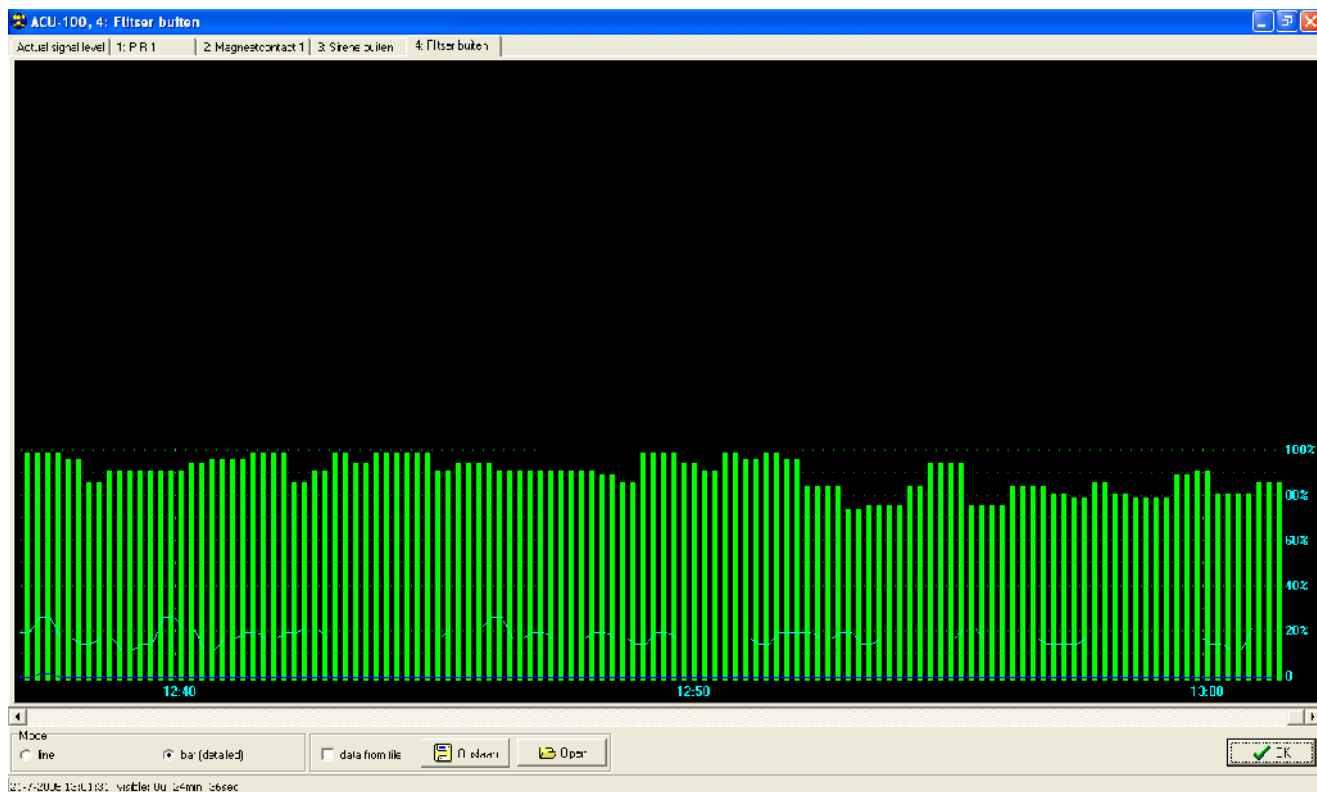

Fig. 15. Voorbeeld van een goed ontvangen signaal door de controller

11.6 BESCHRIJVING VAN DE FUNCTIES, OPTIES EN COMMANDO'S

Wachtwoord – Het wachtwoord in het DLOAD10 programma is bedoeld om de controller te beveiligen tegen ongeautoriseerde toegang en herprogrammering. Het wachtwoord kan bestaan uit 16 karakters. Standaard bestaat dit uit alleen nullen. Dit kan worden gewijzigd naar cijfers van 0 tot 9 en/of letters in het bereik van A tot F. Het programma zal geen communicatie starten met de controller, tenzij er een geldig wachtwoord is ingevoerd. Als de data van het systeem waar u toegang tot wilt krijgen bij een vorige keer bewaard is in de computer, zal er een venster worden getoond met een lijst van bestanden met data gelijk aan die van het wachtwoord. U kunt een keuze maken uit één van de bestanden om de communicatie op te starten.

Servicecode – De bediendeel code (wachtwoord) is bedoeld voor beveiliging van de controller tegen ongeautoriseerde herprogrammering. Standaard, is de code 12345, maar kan worden gewijzigd tot ieder opeenvolgende cijfer combinatie van maximaal 8 cijfers. Zonder invoer van een correcte code kan de controller service mode niet worden benaderd vanaf het bediendeel, tenzij een geldige code is ingevoerd.

Nieuw apparaat – Dit commando initieert de procedure voor het toevoegen van nieuwe draadloze apparaten in het systeem.

Verwijder apparaat – Dit commando initieert de procedure om draadloze apparaten te verwijderen uit het systeem.

Apparaat namen – U kunt namen toekennen voor de draadloze apparaten die zijn geregistreerd in de controller. Dit is niet van toepassing op de controller in samenwerking met de INTEGRA inbraakcentrale.

Serienummers – Deze service functie in het LCD bediendeel aangesloten op de controller maakt het mogelijk de serienummers te controleren die in het systeem zijn opgenomen. Het serie nummer in DLOADX en DLOAD10 programma wordt getoond in de online mode voor iedere geregistreerd apparaat in de controller.

Ingangen – U kunt controle ingangen voor ieder draadloos apparaat selecteren in de controller. Dit is niet van toepassing op de controller in samenwerking met de INTEGRA of VERSA inbraakcentrale.

Opmerkingen:

- *Wanneer een nieuw draadloos apparaat is toegevoegd in het systeem, zal ingang 1 worden toegekend als standaard controle ingang.*
- *Wanneer er een ingang nummer hoger dan 24 wordt gekozen, zal de ingang die controle heeft over dat apparaat altijd actief zijn.*

Uitgangen – Draadloze apparaten worden toegekend aan specifieke controller uitgangen. Dit is niet van toepassing voor de INTEGRA of VERSA inbraakcentrale (het is mogelijk apparaten aan uitgangen toe te kennen, maar de uitgangen worden dan niet gebruikt voor communicatie met de centrale).

Opmerking: *Wanneer een nieuw draadloos apparaat wordt toegevoegd in het systeem, is deze standaard toegekend aan uitgang 1.*

INSTELLINGEN – Roept het submenu van het bediendeel op die is aangesloten op de computer.

Communicatie periode – De controller communiceert met de draadloze apparaten op specifieke tijd intervallen. Gedurende deze periode zal de controller informatie vergaren over de status van de apparaten en indien nodig, commando's versturen naar de apparaten, bijv. Schakel de detector naar hun actieve/passieve status, activeer/deactiveer de test mode, en wijzig de configuratie van de apparaten. De communicatie tijd kan **12**, **24** of **36** seconde bedragen. Hoe minder communicatie er tussen de controller en de draadloze apparaten is, des te meer draadloze apparaten kunnen in elkaars bereik samenwerken. Het maximale aantal apparaten voor 12s is 150, voor 24s - 300, en voor 36s - 450. Buiten de communicatie tijd, zal informatie over sabotage van de apparaten en activeringen van de detectoren als deze zich in de actieve status bevinden dit verzenden naar de controller.

Filter [Afwezigheidsfilter] – Dit maakt het mogelijk te bepalen hoeveel maal er niet geantwoord mag worden waarna er pas melding van geen communicatie wordt gemaakt na het aantal "gemist" communicatie meldingen. U kunt een waarde invoeren tussen het bereik van 0 tot 50 per detector. Het invoeren van het cijfer 0 schakelt de controle van de aanwezigheid van het apparaat uit in het systeem.

Configuratie – Sommige draadloze apparaten (bijv. de APD-100 detectoren, ASP-105 sirene/flitsers) hebben een extra beschikbare optie welke draadloos kunnen worden geconfigureerd.

Probleem signalering – Activering van iedere functionele controller uitgang (TPR, CON, JAM of LBA) kan worden getoond door een LED indicatie of door een geluid signaal. Deze optie is beschikbaar wanneer de controller samenwerkt met de INTEGRA of VERSA inbraakcentrales.

Ingang types – De controle ingangen kunnen worden geprogrammeerd als NO (normaal open) of NC (normaal gesloten). De controle ingangen worden niet gebruikt voor samenwerking tussen de controller en de INTEGRA of VERSA centrales, daar deze optie dan niet beschikbaar is.

Uitgang type – Uitgangen van de controller en ACX-100 modules kunnen worden geprogrammeerd als N.O. (normaal open) of N.C. (normaal gesloten). Deze optie is niet beschikbaar indien de controller wordt gebruikt in combinatie met de INTEGRA of VERSA alarmcentrale serie.

Herstel instellingen – Deze functie, welke alleen beschikbaar is in het LCD bediendeel aangesloten op de controller, wordt gebruikt voor het herstellen van de standaard waarden.

TESTEN – Roept het submenu op van het bediendeel aangesloten op de controller.

Signaalniveau – Deze functie is beschikbaar in op LCD bediendeel en maakt controle van het signaal niveau afkomstig van alle aangesloten draadloze apparaten mogelijk. Het signaal niveau wordt getoond in percentage vorm. In het DLOAD10 programma is het signaal niveau gevisualiseerd in een grafische on- line mode vertoning, en is het niet nodig enige functie op te roepen. In het DLOADX programma, wordt informatie van het signaal niveau getoond in het draadloze apparaten venster.

Communicatie status – Deze functie, beschikbaar op het LCD bediendeel verbonden aan de controller, maakt het mogelijk te controleren met welk apparaat de communicatie correct is, of niet-bestaand, of tijdelijk is verloren. In het DLOAD10 programma, word alle communicatie gerelateerde informatie in werkelijkheid (real- time) getoond, en is het niet nodig enige functie op te roepen. In het INTEGRA of VERSA systeem LCD bediendeel, zal de informatie over mogelijk miscommunicatie worden gegeven in het gebruikersmenu, STORING submenu, en in het DLOADX programma, in het "Storing" venster.

Sabotage status – Deze functie, beschikbaar op het LCD bediendeel verbonden aan de controller, maakt het mogelijk te controleren welk van de draadloze apparaten in sabotage status zijn of waren. In het DLOAD10 programma zal alle sabotage gerelateerde informatie on- line worden gegeven, zonder daarvoor een functie op te roepen. In het INTEGRA of VERSA systeem LCD bediendeel als ook in het DLOADX programma is het mogelijk de draadloze apparaten en de controller te controleren op de aanwezigheid van sabotage bij gebruik van de BEKIJK GEBEURTENIS functie. Additioneel zal de informatie over mogelijke sabotage van de draadloze apparaten kunnen worden gevonden in het DLOADX programma in het "Zone status" venster.

Batterij status – De functie is beschikbaar in het LCD bediendeel verbonden met de controller. Afhankelijk van het type apparaat zal de lage batterij kan worden getoond als:

- Lage batterij (detectoren);
- Geen 12 V DC voeding (ASP-105 sirene);
- Geen 18 V AC voeding (ACX-201 uitbreiding);
- Ontladen accu (ASP-105 sirene, ACX-201 uitbreiding);
- Overbelasting van AUX1 of AUX2 voedingsuitgang (ACX-201 uitbreiding).

In het DLOAD10 programma zal de informatie over de status van de batterij / voedingsvoltage / accu / voedingsuitgangen worden weergegeven in de online mode in de "Batterij" kolom. In het INTEGRA of VERSA systeem LCD bediendeel zal de informatie over lage batterijen en storings worden weergegeven in het gebruikersmenu STORINGEN, en in het DLOADX programma in het "Storingen" scherm.

Opmerking: *Wanneer de lage batterij melding wordt getoond, vervang dan de batterij binnen twee tot drie weken.*

Storing/Jamming – deze functie, beschikbaar op het LCD bediendeel verbonden met de controller, maakt het mogelijk te controleren of de draadloze systeem werking niet wordt gestoord door andere apparaten, welke radio golven verspreiden op dezelfde frequentie. Als er een storing gebeurtenis heeft plaatsgevonden wordt deze informatie getoond met het aantal keren en wat de amplitude waarde was. In het DLOAD10 programma zal alle informatie over de storing worden gegeven in de on- line mode, zonder daarbij een speciale functie hiervoor op te roepen. In het INTEGRA of VERSA systeem LCD bediendeel, is de informatie over een mogelijke storing te bekijken in het

gebruikersmenu, STORING submenu, en in het DLOADX programma, bij het "Storingen/Jamming" venster .

Test mode – activering van de test mode zorgt ervoor dat alle draadloze apparaten communiceren met de controller door een knipperende LED tijdens een activering. De detectoren informeren u over activeringen en sabotage, bij gebruik van de LED's. In de normale werking mode van de draadloze apparaten, zal de signalering van de LED's uitstaan om energie te besparen. Wanneer in de test mode, zal de sabotage alarm signalering in de sirenes zijn uitgeschakeld. Na het verlaten van test mode, zal de beëindiging hiervan plaatsvinden na de volgende communicatie periode. De test mode zal automatisch na 30 minuten worden beëindigd na:

- deze is gestart door het DLOADX programma. Indien het DRAADLOZE APPARATEN venster is geopend gedurende deze tijd in het DLOADX programma, zal de test mode duur worden verlengd (de 30-minuten aftelling zal ingaan na het sluiten van dit venster),
- beëindiging van de Service mode in de INTEGRA of VERSA alarmcentrale of het bediendeel aangesloten op de ACU-100 RF controller,
- sluit het DLOAD10 programma.

Opmerkingen: *conform de eisen van de EN50131 standaard dient het niveau van radio signalen van verzonden door de draadloze apparaten, minder te zijn gedurende de test mode werking.*

Herstel geheugen – dit commando wist het geheugen, waar de informatie over sabotage van draadloze apparaten, lage batterij en storingen worden bewaard.

Herstart communicatie test – dit commando, alleen beschikbaar in het DLOAD10 en DLOADX programma, welke de **communicatie test** herstart. De communicatie test bestaat uit het bewaken van de communicatie cyclus. Indien gedurende een opeenvolgende communicatie een apparaat faalt om de communicatie op te zetten met de controller, zal dit worden geregistreerd en worden gepresenteerd als een stoornis in de communicatie kwaliteit. De test wordt uitgevoerd in de on- line mode, en de resultaten worden gevisualiseerd als de **Communicatie kwaliteit** in percentage vorm.

Synchronisatie – De ACU-100 controller controleert of er andere draadloze systemen in het zelfde bereik werken, en indien dit het geval is stelt deze de communicatie tijd dienovereenkomstig bij. Synchronisatie wordt automatisch uitgevoerd bij het opstarten van de controller en na iedere bewerking als toevoegen/verwijderen van apparaten ondersteund door de controller. Additioneel kan deze functie handmatig worden opgestart met het commando synchronisatie.

Voeding voltage – functie indien het LCD bediendeel wordt gebruikt welke het mogelijk maakt het voeding voltage te bekijken van de controller. In de DLOAD10, DLOADX programma's zal deze informatie over het voeding voltage on- line worden vertoond.

In/Uit module sabotage – informatie over de communicatie van de controller met de ACX-100 ingang/uitgang uitbreiding modules, alleen beschikbaar in het DLOAD10 programma. Verlies van communicatie wordt herkend als een module sabotage.

Sabotage alarm in blok [Uitbreiding sabotage] – deze optie, beschikbaar indien de controller samenwerkt met de INTEGRA of VERSA inbraakcentrale, maakt het mogelijk aan te geven in welk blok een eventuele sabotage melding van de controller wordt gemeld.

Geen blokkering na 3 sabotage meldingen – optie beschikbaar wanneer er wordt samengewerkt met de INTEGRA inbraakcentrales. De controller genereert een alarm bij het openen van het sabotagecontact. Normaal, indien er 3 opeenvolgende sabotage alarmen niet worden hersteld, zal de signalering van de volgende sabotage alarmen

worden geblokkeerd, welke voorkomt dat dezelfde gebeurtenis herhaaldelijk wordt bewaard in het geheugen van de centrale. Deze optie maakt het mogelijk de blokkering op te heffen.

Altijd actief – deze optie, beschikbaar in het DLOADX programma, staat het toe de detector permanent in de actieve status te zetten. Dit kan bijvoorbeeld het geval zijn bij magneetcontacten die tijdens de inschakeling aan moeten geven dat er een raam of deur openstaat.

Einde service – deze functie beëindigt de service mode in het bediendeel.

12. CONFIGURATIE VAN ADDITIONELE PARAMETERS EN OPTIES IN DRAADLOZE APPARATEN

12.1 DLOADX OF DLOAD10 PROGRAMMA

Additionele parameters en opties dienen te worden geprogrammeerd in de "Configuratie" kolom.

12.1.1 APD-100 detector

Voor detectoren met firmware versie 2.01, voer een twee cijferige volgorde in. Het eerste cijfer is voor de gevoeligheid (zie: Tabel 10), en het tweede cijfer is voor de pet immuniteit optie (0 – optie uitgeschakeld, 1 – optie ingeschakeld). Voor detectoren met oudere firmware kan alleen één cijfer van 1 tot 3 worden ingevoerd voor de gevoeligheid (zie: Tabel 10).

Nummer	Detector gevoeligheid
1	laag
2	medium
3	hoog

Tabel 10.

12.1.2 APMD-150 detector

Voer een drie cijferige volgorde in:

1° cijfer – gevoeligheid van de infrarood: van 1 tot 4 (1 – minimum; 4 – maximum),

2° cijfer – gevoeligheid van de radar: van 1 tot 8 (1 – minimum; 8 – maximum),

3° cijfer – type van werking in de test mode: 0 (signalering activering nadat beweging gedetecteerd is door beide detectoren), 1 (signalering activering nadat beweging gedetecteerd is door de infrarood detector) of 2 (signalering activering nadat beweging gedetecteerd is door de radar detector).

Bijvoorbeeld het invoeren van de waarde 4-4-0 betekent dat de infrarood gevoeligheid is ingesteld op 4, de radar gevoeligheid ook op 4 is ingesteld, en in de test mode zal de detector een activering zal signaleren (de LED zal aan gaan) nadat beweging gedetecteerd is door beide detectoren.

12.1.3 AMD-100 en AMD-101 detectoren

Voer het cijfer 0 in (het reed contact aan de korte zijde) of 1 (het reed contact aan de lange zijde) om te selecteren welke van de twee reed contacten actief dient te zijn.

12.1.4 AMD-102 detector

Voor het magneetcontact (de eerste positie / de eerste zone van de AMD-102 detector), voer het cijfer 0 in (het reed contact aan de korte zijde) of 1 (het reed contact aan de lange zijde) om te selecteren welk reed contact actief dient te zijn.

Voor de roller shutter ingang (de tweede positie / de tweede zone van de AMD-102 detector), voer n volgorde in van twee cijfers:

1° Cijfer – Aantal pulsen: van 1 tot 8,

2° Cijfer – Puls geldigheidsduur: 0 (30 s), 1 (120 s), 2 (240 s) of 3 (onbepaalde duur – alleen het omschakelen van de detector van de passieve mode naar de actieve mode zal de puls telling doen resetten).

Bijvoorbeeld het invoeren van de waarde 4-2 betekent dat de zone zal worden geactiveerd na het registreren van 4 pulsen, en dat de maximale tijd dat kan verstrijken tussen de eerste en laatste puls 240 seconden kan zijn.

12.1.5 AGD-100 detector

Voer een cijfer in van 1 tot 3 welke correspondeert met de geselecteerde gevoeligheid voor het hoog frequente kanaal (zie: Tabel 10).

12.1.6 AVD-100 detector

Voor het magneetcontact (de eerste positie / de eerste zone van de AVD-100 detector), voer het cijfer 0 in (het reed contact aan de korte zijde) of 1 (het reed contact aan de lange zijde) om te selecteren welk reed contact actief dient te zijn.

For the vibration detector (the second zone occupied by the AVD-100 detector), enter a 2-digit sequence:

1° Cijfer – Gevoeligheid: van 1 tot 8 (1 – minimum; 8 – maximum),

2° Cijfer – Aantal Pulsen: van 0 tot 7.

Bijvoorbeeld het invoeren van de waarde 4-6 betekent dat de gevoeligheid is ingesteld op 4 en het aantal pulsen op 6.

12.1.7 ASD-100 detector

Voer een volgorde in van drie cijfers corresponderend aan de geselecteerde parameters, als getoond in Tabel 11.

1e Cijfer		2e Cijfer		3e Cijfer	
Cijfer	Hitte sensor	Cijfer	Geluid signalering	Cijfer	Signalering duur
0	Uitgeschakeld	0	Geen	1	1 minuut
1	A1	1	Geluid type 1	2	3 minuten
2	A2	2	Geluid type 2	3	6 minuten
3	B	3	Geluid type 3	4	9 minuten

Tabel 11.

Bijvoorbeeld het invoeren van de waarde 0-2-4 betekent dat de hitte detector uitgeschakeld is, dat voor de akoestische signalering type 2 geselecteerd is en dat de signalering door de buzzer/LED's 9 minuten zal duren.

12.1.8 ARD-100 detector

Voer een cijfer in met een bereik van 1 tot 16, corresponderend met de geselecteerde gevoeligheid (1 – minimum; 16 – maximum).

12.1.9 ATD-100 detector

Voor elke positie ingenomen door de detector voor het volgende in:

- Letter H (hoge temperatuur drempelwaarde) of L (lage temperatuur drempelwaarde);
- Numerieke waarde corresponderend met een temperatuur bereik van -30° C tot +70° C (tot 0.5° nauwkeurig),
- Numerieke waarde corresponderend met een tolerantie bereik van 0.5° C tot 10° C (tot 0.5° nauwkeurig).

12.1.10 ASP-105 sirene

Programmeer de akoestische signalering parameters (de eerste positie / de eerste zone waartoe de sirene is aangewezen), b.v. voer een twee cijferige volgorde in conform Tabel 12.

1 ^e Cijfer		2 ^e Cijfer	
Cijfer	akoestische signalering	Cijfer	signalering duur
1	Geluid type 1	1	1 minuut
2	Geluid type 2	2	3 minuten
3	Geluid type 3	3	6 minuten
4	Geluid type 4	4	9 minuten

Tabel 12.

Bijvoorbeeld, invoeren van de waarde 2-3 betekent dat de akoestische signalering type 2 geselecteerd is en dat de geluidsduur 6 minuten zal zijn.

12.1.11 ASP-205 sirene

Bepaal de signalering parameters afhankelijk voor beide posities / zones ingenomen door de sirene. Voer in elk geval een drie cijferige volgorde in conform Tabel 13.

1e Cijfer		2e Cijfer		3e Cijfer	
Cijfer	Signalering duur	Cijfer	Akoestische signalering	Cijfer	Optische signalering
1	1 minuut	0	Geen	0	Uitgeschakeld
2	3 minuten	1	Geluid type 1	1	Ingeschakeld
3	6 minuten	2	Geluid type 2	-	-
4	9 minuten	3	Geluid type 3	-	-

Tabel 13.

Bijvoorbeeld, invoeren van de waarde 2-0-1 betekent dat de signalering 3 minuten zal duren, de akoestische signalering uitgeschakeld is en dat de optische signalering ingeschakeld is.

12.1.12 ASW-100 E en ASW-100 F controllers

Voer een cijfer in met een bereik van 0 tot 2 welke correspondeert met de geselecteerde werkingsmode.

12.2 LCD BEDIENDEEL

In het LCD bediendeel van het INTEGRA systeem, additionele parameters en opties van de draadloze apparaten kunnen worden geprogrammeerd door gebruik van de CONFIGURATIE functie (SERVICE MODE → STRUCTUUR → HARDWARE → UITBREIDINGEN → INSTELLINGEN → *uitbreidingsnaam* → CONFIGURATIE). Als deze functie gestart is, selecteer dan de zone van het draadloze apparaat en druk op de [#] of ► toets. Indien apparaten meer zones in beslag

nemen dient de juiste zone te worden geselecteerd voor de programmering van de parameters. Na het programmeren van de parameters bevestig de nieuwe instellingen met het [#] toets. Automatisch zal worden teruggekeerd naar de zone selectielijst.

In het LCD bediendeel verbonden met de controller, worden additionele parameters en opties van de draadloze apparaten ook geprogrammeerd door gebruik te maken van de CONFIGURATIE functie (SERVICE MODE →INSTELLINGEN →CONFIGURATIE). Als deze functie gestart is, selecteer dan de zone van het draadloze apparaat en druk op de [#] of ► toets. Indien apparaten meer zones in beslag nemen dient de juiste zone te worden geselecteerd voor de programmering van de parameters. Na het programmeren van de parameters bevestig de nieuwe instellingen met het [#] toets. Automatisch zal worden teruggekeerd naar de zone selectielijst.

Configuratie van draadloze apparaten door gebruik van het LCD bediendeel van het VERSA systeem wordt beschreven in de programmeer handleiding van de VERSA alarmsystemen.

12.2.1 APD-100 detector

De ◀ en ▶ toetsen is voor het navigeren tussen de programmeerbare parameters. De ▲ en ▼ toetsen maken het selecteren van de gevoeligheid mogelijk met een bereik van 1 tot 3 (zie Tabel 10), als ook het in en uitschakelen van de pet immuniteit optie. Inschakelen van de pet immuniteit optie wordt weergegeven met het ■ symbool.

12.2.2 APMD-150 detector

De ◀ en ▶ toetsen is voor het navigeren tussen de programmeerbare parameters. De ▲ en ▼ toetsen voor het aanpassen er van. Het volgende dient te worden geprogrammeerd:

- Gevoeligheid van de infrarood met een bereik van 1 tot 4 (1 – minimum; 4 – maximum);
- Gevoeligheid van de radar met een bereik van 1 tot 8 (1 – minimum; 8 – maximum);
- Manier van werking in de test mode: 0 (signalering activering nadat beweging gedetecteerd is door beide detectoren), 1 (signalering activering nadat beweging gedetecteerd is door de IR detector) of 2 (signalering activering nadat beweging gedetecteerd is door de Radar detector).

12.2.3 AMD-100 en AMD-101 detector

Gebruik de ▲ en ▼ toetsen voor het selecteren van het reedcontact.

12.2.4 AMD-102 detector

Na het selecteren van de eerste positie / de eerste zone van de AMD-102 detector, gebruik de ▲ en ▼ toetsen om het gewenste reedcontact te activeren.

Na het selecteren van de tweede positie / de tweede zone van de AMD-102 detector kunnen de parameters van de roller shutter zone worden geconfigureerd. De ◀ en ▶ toetsen staat u toe te navigeren tussen de parameters, en de ▲ en ▼ toetsen om deze aan te passen. Het volgende dient te worden geprogrammeerd:

- Aantal pulsen met een bereik van 1 tot 8;
- Puls geldigheidsduur: 30, 120 of 240 seconden of onbeperkte duur (--- op het display) b.v. alleen schakelen van de passieve status naar de actieve status van de detector zal de puls telling doen resetten.

12.2.5 AGD-100 detector

De ▲ en ▼ toetsen zijn voor het selecteren van de gevoeligheid met een bereik van 1 tot 3 (zie Tabel 10).

12.2.6 AVD-100 detector

Na het selecteren van de eerste positie / de eerste zone van de AVD-100, gebruik de ▲ en ▼ toetsen om het gewenste reedcontact te activeren.

Na het selecteren van de tweede positie / de tweede zone van de AVD-100 detector, de parameters van de trildetector kunnen worden geconfigureerd. De ◀ en ▶ toetsen staat u toe te navigeren tussen de parameters, en de ▲ en ▼ toetsen om deze aan te passen. Het volgende dient te worden geprogrammeerd:

- Gevoeligheid met een bereik van 1 tot 8 (1 – minimum; 8 – maximum);
- Aantal pulsen met een bereik van 0 tot 7.

12.2.7 ASD-100 detector

De ◀ en ▶ toetsen staat u toe te navigeren tussen de parameters, en de ▲ en ▼ toetsen om deze aan te passen. Het volgende dient te worden geprogrammeerd:

- Werking mode van de hitte detector: u kunt de detector uitschakelen (het • symbool getoond) of selecteer de detectie klasse (A1, A2 of B) conform de EN 54-5 standaard;
- Werking mode van de buzzer: u kunt de buzzer uitschakelen (het • symbool getoond) of selecteer een van de drie geluidstypes;
- Duur van de alarmsignalering door de buzzer/LED: 1, 3, 6 of 9 minuten.

12.2.8 ARD-100 detector

De ▲ en ▼ toetsen zijn voor het instellen van de gevoeligheid met een bereik van 1 tot 16 (1 – minimum; 16 – maximum).

12.2.9 ATD-100 detector

Gebruik de ◀ en ▶ toetsen om te navigeren tussen de programmeerbare parameters van de detector. Gebruik de numerieke toetsen om het volgende te programmeren:

- **Temperatuur: een waarde met een bereik van -30° C tot 70° C (tot 0.5° nauwkeurig) – om het minteken “-” in te voeren druk op een van de numeriek toetsen van 3 tot 9;**
- **Tolerantie: een waarde met een bereik van 0.5° C tot 10° C (tot 0.5° nauwkeurig);**
- **Drempelwaarde type: H (hoog) of L (laag).**

12.2.10 ASP-105 sirene

Na het selecteren van de eerste positie / de eerste zone van de sirene, definieer de parameters voor akoestische signalering. De ◀ en ▶ toetsen staat u toe te navigeren tussen de parameters, en de ▲ en ▼ toetsen om deze aan te passen. Het volgende dient te worden geprogrammeerd:

- Type van akoestische signalering: een keuze uit 4 types kan worden gemaakt;
- Maximale signaleringsduur: 1, 3, 6 of 9 minuten.

12.2.11 ASP-205 sirene

Signalering parameters kunnen onafhankelijk voor beide posities / zones van de sirene worden geprogrammeerd. De ◀ en ▶ toetsen staat u toe te navigeren tussen de parameters, en de ▲ en ▼ toetsen om deze aan te passen. Het volgende dient te worden geprogrammeerd:

- Werking mode van de akoestische signalering: deze kan worden uitgeschakeld (het • symbool getoond) of één van de drie te selecteren akoestische signaal types;
- Maximale signaleringsduur: 1, 3, 6 of 9 minuten;
- Werking mode voor optische signalering: deze kan worden uitgeschakeld (het • symbool getoond) of ingeschakeld (het ■ symbool getoond). Met het LCD bediendeel van het

INTEGRA systeem kunt u de signalering in of uitschakelen door het indrukken van een willekeurige numerieke toets (de ▲ en ▼ toetsen hebben geen effect).

12.2.12 ASW-100 E en ASW-100 F controllers

Gebruik de ▲ en ▼ toetsen om de werking mode van de ASW-100 controller in te stellen.

13. HERSTEL DE CONTROLLER NAAR DE STANDAARD WAARDEN

De volgende parameters zijn voorgeprogrammeerd als standaard waarde:

- Servicecode: 12345;
- DLOAD10 wachtwoord: 0000000000000000;
- Communicatie periode: 24s;
- Probleem signalering: LED indicator;
- Geen geregistreerde draadloze apparaten.

De standaard (fabriek) instellingen kunnen worden hersteld bij gebruik van de **HERSTART INSTELLINGEN functie** in het bediendeel verbonden met de controller, of door een **hardware herstart**. Om deze herstart tot standaard waarde te bewerkstelligen, volgt u onderstaande instructies op:

1. Schakel de voeding spanning uit van de controller.
2. Maak de kabels los (indien gebruikt) die aangesloten zijn op de controller communicatie bus.
3. Sluit de CLK en DAT aansluitingen kort.
4. Schakel de voeding weer in op de controller. Een korte tijd na het inschakelen van de voeding zal de werking mode LED indicator oplichten in rood. Wanneer de standaard waarde is hersteld, zal de LED kleur wijzigen in groen.
5. Open de CLK en DAT aansluitingen.
6. Schakel de voeding van de controller weer uit.
7. Sluit de kabels van de controller communicatie bus (indien gebruikt) weer aan.
8. Schakel de voeding van de controller weer in.

14. TECHNISCHE GEGEVENS

Werking frequentie band	868.0 MHz ÷ 868.6 MHz
Aantal ondersteunende draadloze apparaten	48
Bereik	tot 500 m (in open area)
Voeding voltage.....	12 V DC ±15%
Stand-by verbruik	140 mA
Maximum verbruik	140 mA
Uitgangsvermogen capaciteit	50 mA
Security grade conform de EN50131-3	Grade 2
Milieu klasse conform de EN50130-5	II
Werking temperatuur bereik	-10 °C...+55 °C
Maximale luchtvochtigheid	93±3%
Overeenkomstig met standaarden EN 50130-4, EN 50130-5, EN 50131-1, EN 50131-3, EN 50131-5-3	
Afmetingen Print.....	104 x 73 mm
Afmetingen behuizing, OPU-1 A.....	126 x 158 x 32 mm
Gewicht	222 g
Naam van certificeringsinstituut.....	Telefication

15. HISTORIE VAN DE HANDLEIDING UPDATES

Described in the table below are changes as compared with the manual for the ACU-100 controller with firmware in version v1.03.

DATE	FIRMWARE VERSION	INTRODUCED CHANGES
2005-09	1.04	<ul style="list-style-type: none"> • Added information on the options of programming the outputs of the controller and ACX-100 module as NO, NC type (p. 8 and 40). • Added description of the manner to indicate active status of functional outputs (p. 9). • Supplemented service mode menu of the LCD keypad connected to the controller (p. 43).
2006-11	1.05	<ul style="list-style-type: none"> • Information about new wireless devices added to section on controller outputs (p. 8). • Information added regarding new wireless devices of ABAX system: ACX-200 zone/output expander (p. 9 and 20), ASP-205 wireless indoor siren (p. 12 and 32), ASW-100 E and ASW-100 F 230 V AC wireless controllers (p. 12 and 27) and ARF-100 radio signal level tester (p. 13 and 27). • Modified section on adding new devices to ABAX system (p. 19–20). • Supplemented section on interaction between ACU-100 controller and INTEGRA control panels (p.32). • Added information on the diagnostic capability of ACU-100 controller operating in configuration of expander of wireless devices for INTEGRA series control panels, by means of DLOAD10 program (p. 32 and 37). • Supplemented information on „Test mode” (p. 48).
2007-11	1.06	<ul style="list-style-type: none"> • Supplemented description of LBA function output (p. 5, 8). • Added information on new wireless devices of ABAX system: hard-wired zones and outputs expander with power supply ACX-201 (p. 9, 20), wireless dual motion detector (p. 10, 23), wireless glass break detector (p. 11, 24), wireless water flood detector (p. 11, 24), wireless vibration and magnetic detector (p. 11, 25) and wireless smoke and heat detector (p. 11, 26). • Modified section on adding new devices to ABAX system (p. 19 Fout! Bladwijzer niet gedefinieerd.–20). • Added information on lowering the radio signal level during test mode operation (p.31, 42). • Modified and supplemented description of "Battery status" function (p.48).
2008-07	2.00	<ul style="list-style-type: none"> • Information on pet immunity has been added to description of APD-100 detector (p.11). • Information on APD-100 detector configuration has been modified and supplemented (p. 24, 43 and 46). • Information on AMD-100 and AMD-101 detector configuration has been modified and supplemented (p. 24, 43 and 46). • Section "Zone expander for CA-10 control panel" has been modified (p.40).
2009-07	2.01	<ul style="list-style-type: none"> • Added information on interaction with VERSA control panel. • Modified section on controller control inputs (p.8). • Modified section on controller control outputs (p.9). • Added information about AMD-102 wireless magnetic contact with roller shutter input (p.12, 24, 44 and 46). • Added information about ARD-100 wireless reorientation detector (p.13, 24, 44 and 47). • Added information about APT-100 bidirectional key fob (p.13). • Revised section "Installation": <ul style="list-style-type: none"> – subsections on detectors (p.21), sirens (p.23), wireless controllers (p. 27) and radio signal level tester (p. 27) have become separate subsections and all of

		<p>them have been modified;</p> <ul style="list-style-type: none"> – information on installation of particular wireless devices has been deleted (it can be found in manuals of respective devices); – description of configuration of particular devices has been moved to section "Configuration of additional parameters and options in wireless devices" (p. 43). <ul style="list-style-type: none"> • Added information about the method of configuration of INTEGRA system zones to which wireless devices are assigned (p. 31). • Added information about the method of configuration of CA-64 system zones to which wireless devices are assigned (p.42). • Added subsection about programming ABAX wireless system by means of VERSA alarm system keypad (p. 33). • Added subsection about configuration of additional parameters and options of wireless devices (p. 43).
2011-05	3.00	<ul style="list-style-type: none"> • Information on ATD-100 wireless temperature detector has been added (p. 12, 25, 45 and 47). • Information on AMD-102, ATD-100 and AVD-100 detectors, which can take one or two positions in the list of wireless devices, has been added to section "Adding new wireless devices" (p. 19-20). • Information on requirements of standard EN50131-3 has been added (p. 21 and 22). • Specifications have been supplemented (p.).

SATEL sp. z o.o.
ul. Schuberta 79
80-172 Gdańsk
POLAND
tel. + 48 58 320 94 00
info@satel.pl
www.satel.pl